



Серия VRV 5 S
Кондиционирование
воздуха Технические
данные
RXYSА-AY1



Table of contents

RXYSA-AY1

1	Характеристики	4
	RXYSA-AY1	4
2	Технические параметры	5
3	Опции	10
	Опции	10
4	Таблица сочетания	11
	Таблица сочетания	11
5	Таблицы производительности	12
	Условные обозначения таблицы производительностей	12
	Поправочный коэффициент для производительности	13
6	Размерные чертежи	15
	Размерные чертежи	15
7	Центр тяжести	16
	Центр тяжести	16
8	Схемы трубопроводов	17
	Схемы трубопроводов	17
9	Монтажные схемы	18
	Монтажные схемы - Три фазы	18
	Примечания и условные обозначения	19
10	Схемы внешних соединений	20
	Схемы внешних соединений	20
11	Данные об уровне шума	21
	Спектр звуковой мощности	21
	Спектр звукового давления - Охлаждение	24
	Спектр звукового давления - Нагрев	26
	Sound level data Quiet mode	28
	Sound power spectrum at high ESP	29
12	Установка	30
	Способ монтажа	30
	Выбор труб с хладагентом	33
13	Рабочий диапазон	34
14	Подходящие внутренние блоки	35

1 Характеристики

1 - 1 RXYSA-AY1

- › Снижение эквивалента CO₂ благодаря использованию хладагента R-32 с более низким показателем ПГП и меньшей необходимой загрузкой
- › Максимальная экологичность на протяжении всего срока службы благодаря лучшей в мире реальной сезонной эффективности
- › Компактная (высотой 870 мм) и легкая конструкция с одним вентилятором проста в установке, позволяет экономно использовать пространство и делает блок малозаметным
- › Простота транспортировки благодаря легкой и компактной конструкции
- › Ориентированное на потребности рынка удобство обслуживания и обращения с оборудованием благодаря широкой области доступа, 7-сегментному дисплею и дополнительной ручке
- › Гибкость установки, аналогичная оборудованию на R-410A
- › Специально разработанные внутренние блоки на R-32, обеспечивающие низкий уровень шума и максимальную эффективность

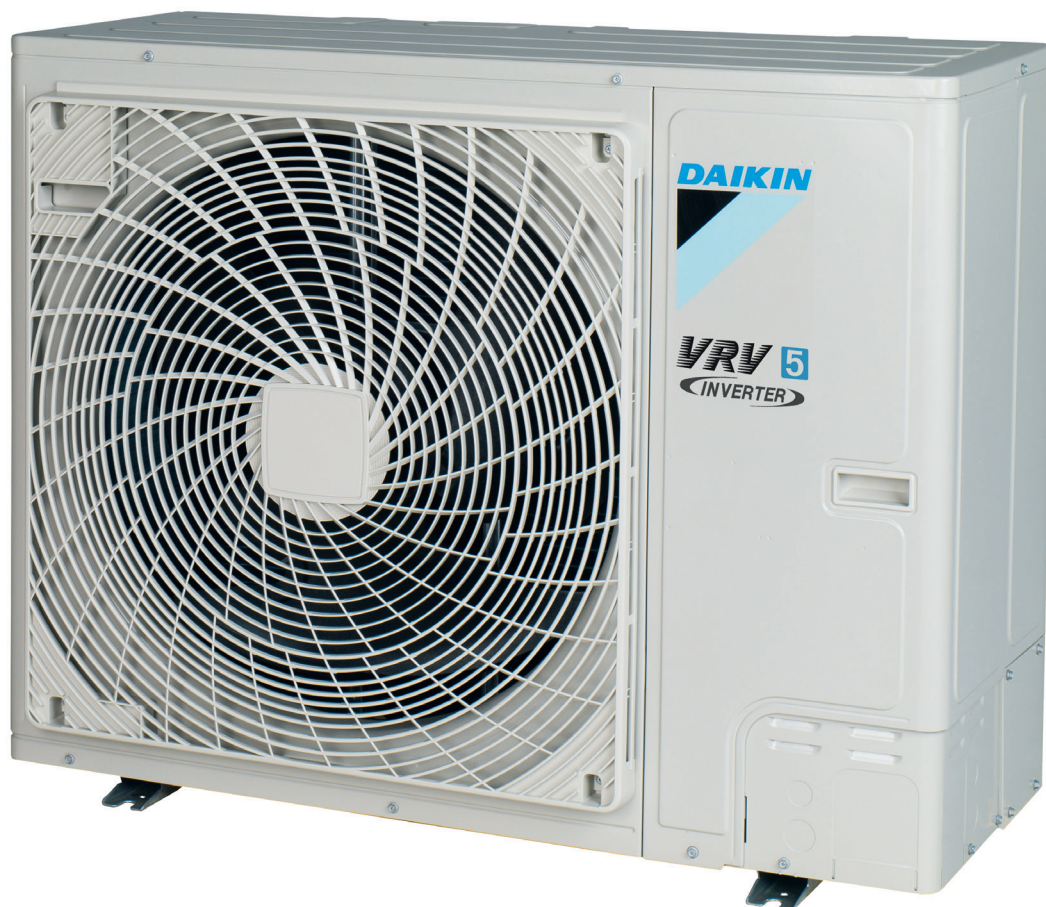

Inverter

2 Технические параметры

1 - 1 RXYSA-AY1

Technical Specifications				RXYSA4AY1	RXYSA5AY1	RXYSA6AY1	
Recommended combination				3 x FXSA25A2VEB + 1 x FXSA32A2VEB	4 x FXSA32A2VEB	2 x FXSA32A2VEB + 2 x FXSA40A2VEB	
Производительность по охлаждению	Prated,c	kW		12.1 (1)	14.0 (1)	15.5 (1)	
Теплопроизводительность	Ном. 6°C вл.т.	kW		12.1 (2)	14.0 (2)	15.5 (2)	
	Prated,h	kW		8.4	9.7	10.7	
	Max. 6°C CWB	kW		14.2 (2)	16.0 (2)	18.0 (2)	
Входная мощность - 50 Гц	Нагрев Ном. 6°C вл.т.	kW		2.69 (2)	3.33 (2)	3.78 (2)	
COP при ном. произв-сти	6°C вл.т.	kW/kW		4.49	4.20	4.10	
SCOP				4.9	4.5		
SEER				7.9	7.4	7.3	
ηs,c		%		312.5	294.8	289.9	
ηs,h		%		193.1	178.8	176.8	
Охлаждение помещений	Условие A (35°C - 27/19)	EERd	kW		3.4	3.1	3.0
		Pdc	kW		12.1	14.0	15.5
	Условие B (30°C - 27/19)	EERd	kW		5.6	5.1	4.8
		Pdc	kW		8.9	10.3	11.4
	Условие C (25°C - 27/19)	EERd	kW		10.4	9.5	9.3
Pdc		kW		5.7	6.6	7.3	
Условие D (20°C - 27/19)	EERd	kW		4.9	17.5	17.9	
	Pdc	kW		4.9	4.5	4.9	
Отопление (Умеренный климат)	TBivalent	COPd (заявленный COP)		2.7	2.5	2.4	
		Pdh (заявленная теплопроизводительность) kW		8.4	9.7	10.7	
		Tbiv (bivalent temperature) °C			-10		
	TOL	COPd (заявленный COP)		2.7	2.5	2.4	
		Pdh (заявленная теплопроизводительность) kW		8.4	9.7	10.7	
		Tol (предельное значение рабочей температуры) °C			-10		
	Условие A (-7°C)	COPd (заявленный COP)		3.3	2.8		
		Pdh (заявленная теплопроизводительность) kW		7.4	8.5	9.5	
	Условие B (2°C)	COPd (заявленный COP)		4.7	4.3	4.1	
		Pdh (заявленная теплопроизводительность) kW		4.5	5.2	5.8	
Условие C (7°C)	COPd (заявленный COP)		6.8	6.5			
	Pdh (заявленная теплопроизводительность) kW			3.3	3.7		
Условие D (12°C)	COPd (заявленный COP)		8.6	8.4	8.7		
	Pdh (заявленная теплопроизводительность) kW			3.9	4.0		
Диапазон производительностей	HP		4	5	6		
PED	Category		Category III				
	Наиболее важная часть	Наименование	Аккумулятор				
	Ps*V	Bar*l	257				
Максимальное количество подсоединяемых внутренних блоков			13 (3)	16 (3)	18 (3)		
Индекс производительности подсоединяемых внутренних блоков	Мин.			50.0	62.5	70.0	
	Ном.			100	125	140	
	Макс.			130.0	162.5	182.0	
Размеры	Блок	Высота	mm	869			
		Ширина	mm	1,100			
		Глубина	mm	460			
	Упакованный блок	Высота	mm	1,050			
Размеры	Упакованный блок	Ширина	mm	1,205			
		Глубина	mm	569			
Вес	Блок	kg		102			
	Упакованный блок	kg		115			
Упаковка	Материал		Картон_				
	Вес		kg				
Упаковка 2	Материал		Дерево				
	Вес		kg				
Упаковка 3	Материал		Пластик				
	Вес		kg				
Корпус	Цвет		Слоновая кость_				
	Material		Окрашенная оцинкованная стальная пластина				
Heat exchanger	Тип		Теплообменник с поперечным соединением оребрения				
	На стороне помещения		воздух				
	Outdoor side		воздух				
	Air flow rate	Cooling Rated	m³/h		5,342		
		Heating Rated	m³/h		5,519	6,204	

2 Технические параметры

1 - 1 RXYSA-AY1

Technical Specifications					RXYSA4AY1	RXYSA5AY1	RXYSA6AY1	
Вентилятор	Количество				1			
	Внешнее статическое	Макс.	Pa		45			
Двигатель вентилятора	Количество				1			
	Тип				Двигатель постоянного тока			
	Выход		W		234			
Компрессор	Количество				1			
	Тип				Герметичный компрессор ротационного типа			
	Картерный нагреватель		W		33			
Рабочий диапазон	Охлаждение	Мин.	°CDB		-5			
		Макс.	°CDB		46			
	Нагрев	Мин.	°CWB		-20			
		Макс.	°CWB		16			
Уровень акустической мощности	Охлаждение	Ном.	dBa	67.0 (4)	68.1 (4)	69.0 (4)		
Уровень звукового давления	Охлаждение	Ном.	dBa	49.0 (5)	51.0 (5)			
	Нагрев		dBa	50.0 (5)	52.0 (5)			
Хладагент	Тип				R-32			
	GWP				675.0			
	Заправка		TCO2Eq		2.30			
	Заправка		kg		3.40			
Масло хладагента	Тип				FW68DE			
	Объем заправки		l		1.9			
Подсоединения труб	Liquid	Тип			Соединение пайкой			
		OD	mm		9,52			
	Газ	Тип			Соединение пайкой			
		НД	mm		15.9			
	Общая длина трубопроводов	Система	Фактическая	m	300 (6)			
		перепад уровня	НБ - ВБ	Наружный блок в наивысшем положении	m	50		
Внутренний блок в наивысшем положении	m			40				
Способ разморозки					Реверсивный цикл			
Регулирование производительности	Способ				С инверторным управлением			
Указатель того, что нагреватель оборудован дополнительным нагревателем					no			
Дополнительный нагреватель	Резервная мощность	Нагрев	elbu	kW	0.000			
Потребляемая мощность не в активном режиме	Режим нагревателя	Cooling	PCK	kW	0.000			
		Heating	PCK	kW	0.031			
Охлаждение	Режим ВЫКЛ ожидания термостата	Охлаждение	POFF	kW	0.038			
		Нагрев	POFF	kW	0.013			
		Охлаждение	PSB	kW	0.038			
		Нагрев	PSB	kW	0.013			
		Охлаждение	PTO	kW	0.006			
		Нагрев	PTO	kW	0.049			
		Cdc (Снижение охлаждения)				0.25		
		Cdh (Снижение отопления)				0.25		
Защитные устройства	Оборудование	03	Защита от перегрузки инвертора					
		04	Устройство термической защиты двигателя компрессора					
		05	Устройство защиты от перегрузки привода вентилятора					
		06	Плавкий предохранитель платы					
		07	Переключатель высокого давления (автоматический)					
		08	Переключатель высокого давления (ручной)					

Standard accessories: Руководство по установке и эксплуатации; Quantity: 1;

Standard accessories: Общие меры предосторожности; Quantity: 1;

Standard accessories: Отклеиваемая информационная табличка об F-газах; Quantity: 1;

Standard accessories: Ярлык хладагента для нормы по F-газам; Quantity: 1;

Standard accessories: Хомуты; Quantity: 2;

Standard accessories: Набор дополнительных трубопроводов; Quantity: 1;

Standard accessories: Предупредительная табличка; Quantity: 1;

2 Технические параметры

1 - 1 RXYSA-AY1

Electrical Specifications				RXYSA4AY1	RXYSA5AY1	RXYSA6AY1
Power supply	Наименование			Y1		
	Фаза			3N~		
	Частота	Hz		50		
	Напряжение	V		380-415		
Power supply intake				Внутренний и наружный блок		
Диапазон напряжений	Мин.	%	-10			
	Макс.	%	10			
Ток	Номинальный рабочий ток	Охлаждение	A	5.4 (8)	6.8 (8)	7.6 (8)
Ток - 50 Гц	Starting current (MSC) - remark			См. прим. 9		
	Zmax.	Список		Требования отс-т		
	Мин. ток цепи (MCA)	A		13.6 (9)		
	Макс. ток предохранителя (MFA)	A		16 (10)		
	Полный максимальный ток (ТОСА)	A		13.6 (11)		
	Ток полной нагрузки (FLA)	Общая	A		1.3 (12)	
Соединительная проводка - 50 Гц	For power supply	Количество		5G		
	Для подсоединения с внутр. бл.	Количество		2		
		Примечание		F1,F2		

1 Охлаждение: темп. в помещении: 27°CDB, 19°CWB; темп. наружного воздуха 35°CDB; эквивалентная длина трубопроводов: 7,5м; перепад уровня: 0 м |

2 Нагрев: темп. в помещении: 20°CDB; темп. наружного воздуха 7°CDB, 6°CWB; эквивалентная длина труб с хладагентом: 7,5м; перепад уровня: 0 м |

3 Фактическое количество блоков зависит от показателя подключения (CR) и ограничений системы. |

4 Уровень звуковой мощности является абсолютной величиной, производимой источником звука. |

5 Согласно ENER Lot 21 |

6 Это относительная величина, которая зависит от указанного расстояния и акустики среды. Более подробно см. чертежи с описанием уровней шума. |

7 См. раздел выбора трубопровода хладагента или руководство по установке |

8 RLA основан на следующих условиях: темп. в помещении: 27°CDB, 19°CWB; темп. наружного воздуха 35°CDB |

9 MSC означает макс. ток при пуске компрессора. В этом блоке используются только инверторные компрессоры. Всегда: пусковой ток ≤ макс. рабочий ток. |

10 В соответствии с EN/IEC 61000-3-12 может быть необходимо проконсультироваться у оператора системы коммуникаций для обеспечения подсоединения оборудования исключительно к питанию с Ssc ≥ минимальное значение Ssc |

11 Для выбора правильного сечения подключаемых на месте проводов необходимо использовать MCA. MCA можно рассматривать как максимальный рабочий ток. |

12 MFA используется для выбора автоматического выключателя и выключатель цепи при замыкании на землю (автоматический выключатель утечек на землю) |

13 ТОСА означает полное значение каждой группы ОС. |

14 FLA означает номинальный рабочий ток вентилятора

3 Опции

3 - 1 Опции

3

RXYSA-AV1
RXYSA-AY1
VRV5-S Тепловой насос

Список опций

№	Позиция	RXYSA4~6A7V1B	RXYSA4~6A7Y1B
1.	Разветвитель Refinet насадка	KHRQ22M29H	KHRQ22M29H
2.	Рефнет-разветвитель	KHRQ22M20T	KHRQ22M20T
3a.	Селекторный переключатель охлаждения/нагрева (переключатель)	KRC19-26	KRC19-26
3b.	Селекторный переключатель охлаждения/нагрева (блок крепления)	KJB111A	KJB111A
4.	Конфигуратор VRV	EKPCCAB4	EKPCCAB4
5.	Нагреватель поддона	EKBPH250D	EKBPH250D

Примечания

1. Комплектная поставка дополнительного оборудования
2. Cool/Heat selector PCB is standard in unit.
3. Для монтажа опции 3a требуется опция 3b.

3D127872

4 Таблица сочетания

4 - 1 Таблица сочетания

RXYSA-AV1
RXYSA-AY1

VRV5-S Тепловой насос

Ограничения на сочетания внутренних агрегатов

Таблица сочетаний	RXYSA4~6A7V1B	RXYSA4~6A7Y1B
Внутренний блок VRV* R32 DX	○	○
Внутренний блок RA DX	X	X
Блок Hydrobox	X	X
Центральный кондиционер (AHU)	X	X

○ : Разрешено

X : Не допускается

3D127866

5 Таблицы производительности

5 - 1 Условные обозначения таблицы производительностей

Для удовлетворения потребностей клиентов в быстром доступе к данным в удобном формате мы разработали инструмент, позволяющий воспользоваться таблицами производительности.

5

Ниже приведена ссылка на базу данных таблиц производительности и обзор всех инструментов, которые мы предлагаем, чтобы помочь вам выбрать наиболее подходящий продукт:

- **База данных таблиц производительности:** позволяет быстро найти и экспортировать данные производительности, соответствующие модели блока, температуре хладагента и соотношению подключений.
- Для получения доступа к средству просмотра таблиц производительности посетите сайт:
https://my.daikin.eu/content/denv/en_US/home/applications/software-finder/capacity-table-viewer.html



- Обзор **всех программных инструментов** приведен здесь:
https://my.daikin.eu/denv/en_US/home/applications/software-finder.html



5 Таблицы производительности

5 - 2 Поправочный коэффициент для производительности

5

RXYSA4AV1
RXYSA4AY1

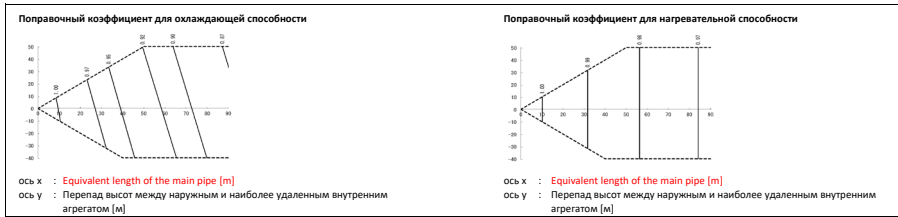

ось x : Equivalent length of the main pipe [m]
ось y : Перепад высот между наружным и наиболее удаленным внутренним агрегатом [м]

Применения
1. Эти рисунки иллюстрируют поправочный коэффициент мощности в зависимости от длины трубопровода для стандартной системы внутреннего агрегата при максимальной нагрузке (с установленным на максимум термостатом) в стандартных условиях.

Частичной нагрузке соответствуют незначительные отклонения поправочного коэффициента производительности, как показано на рисунках выше.

2. With this outdoor unit, the following control is used: - in case of cooling: constant evaporating pressure control - in case of heating: constant condensing pressure control

3. Метод расчета производительности наружных агрегатов.
Максимальная производительность системы равна общей производительности внутренних агрегатов или максимальной производительности наружных агрегатов, как указано ниже (берется меньшее значение).

Внутренний коэффициент стьюемости ≤ 100%.
Максимальная производительность наружных агрегатов = Производительность наружных агрегатов из таблицы производительности при коэффициенте стьюемости 100% × Correction factor for main pipe × Longest branch length × 0,02

Внутренний коэффициент стьюемости > 100%.
Максимальная производительность наружных агрегатов = Производительность наружных агрегатов из таблицы производительности при установленном коэффициенте стьюемости × Correction factor for main pipe × Longest branch length × 0,02

The correction factor for the main pipe can be found in graphs above. The correction factor for the longest branch is calculated separately. The maximum allowed branch length of 40 m corresponds with correction factor 0,02.

4. If the equivalent piping length between the outdoor unit and the furthest indoor unit is ≥ 90 m, the size of the main gas pipe (between outdoor unit and first refrigerant branch kit) must be increased.

Модель	Стандартный Ø на стороне жидкости	Увеличенный Ø на стороне жидкости	Стандартный диаметр на стороне газа	Увеличенный диаметр на стороне газа	Эквивалентная длина главной трубы
RXYSA4AV1B	9,5	Без увеличения	15,9	19,1	<ul style="list-style-type: none"> Режим охлаждения = 80 m x 0,5 = 40 m Режим нагрева = 80 m x 1,0 = 80 m
RXYSA4AY1B	9,5	Без увеличения	15,9	19,1	<ul style="list-style-type: none"> Режим охлаждения = 0,95 - (30/40) x 0,02 = 0,935 Режим нагрева = 0,972 - (30/40) x 0,02 = 0,957

5. Эквивалентная длина главной трубы
Эквивалентная длина главной трубы = Эквивалентная длина главной трубы × Поправочный коэффициент

Выберите поправочный коэффициент из следующей таблицы.

	Стандартный размер	Увеличение размера
Охлаждение	1,0	0,5
Нагрев	1,0	1,0



4D127880

RXYSA5AV1
RXYSA5AY1

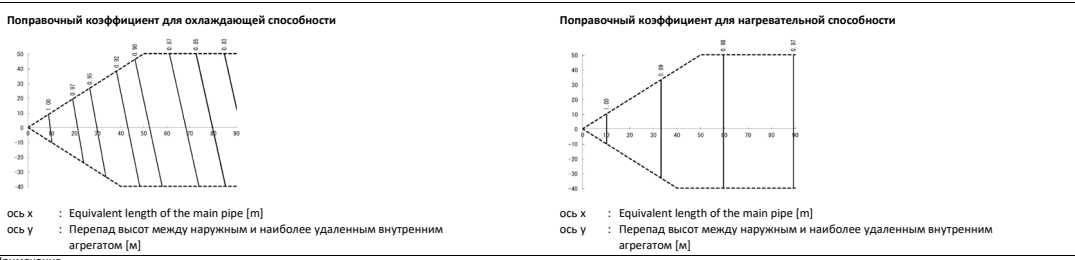

ось x : Equivalent length of the main pipe [m]
ось y : Перепад высот между наружным и наиболее удаленным внутренним агрегатом [м]

Применения
1. Эти рисунки иллюстрируют поправочный коэффициент мощности в зависимости от длины трубопровода для стандартной системы внутреннего агрегата при максимальной нагрузке (с установленным на максимум термостатом) в стандартных условиях.

Частичной нагрузке соответствуют незначительные отклонения поправочного коэффициента производительности, как показано на рисунках выше.

2. With this outdoor unit, the following control is used: - in case of cooling: constant evaporating pressure control - in case of heating: constant condensing pressure control

3. Метод расчета производительности наружных агрегатов.
Максимальная производительность системы равна общей производительности внутренних агрегатов или максимальной производительности наружных агрегатов, как указано ниже (берется меньшее значение).

Внутренний коэффициент стьюемости ≤ 100%.
Максимальная производительность наружных агрегатов = Производительность наружных агрегатов из таблицы производительности при коэффициенте стьюемости 100% × Correction factor for main pipe × Longest branch length × 0,02

Внутренний коэффициент стьюемости > 100%.
Максимальная производительность наружных агрегатов = Производительность наружных агрегатов из таблицы производительности при установленном коэффициенте стьюемости × Correction factor for main pipe × Longest branch length × 0,02

The correction factor for the main pipe can be found in graphs above. The correction factor for the longest branch is calculated separately. The maximum allowed branch length of 40 m corresponds with correction factor 0,02.

4. If the equivalent piping length between the outdoor unit and the furthest indoor unit is ≥ 90 m, the size of the main gas pipe (between outdoor unit and first refrigerant branch kit) must be increased.

Модель	Стандартный Ø на стороне жидкости	Увеличенный Ø на стороне жидкости	Стандартный диаметр на стороне газа	Увеличенный диаметр на стороне газа	Эквивалентная длина главной трубы
RXYSA5AV1B	9,5	Без увеличения	15,9	19,1	<ul style="list-style-type: none"> Режим охлаждения = 80 m x 0,5 = 40 m Режим нагрева = 80 m x 1,0 = 80 m
RXYSA5AY1B	9,5	Без увеличения	15,9	19,1	<ul style="list-style-type: none"> Режим охлаждения = 0,928 - (30/40) x 0,02 = 0,913 Режим нагрева = 0,973 - (30/40) x 0,02 = 0,958

5. Эквивалентная длина главной трубы
Эквивалентная длина главной трубы = Эквивалентная длина главной трубы × Поправочный коэффициент

Выберите поправочный коэффициент из следующей таблицы.

	Стандартный размер	Увеличение размера
Охлаждение	1,0	0,5
Нагрев	1,0	1,0



4D127880

5 Таблицы производительности

5 - 2 Поправочный коэффициент для производительности

5

RXYSА6AV1 RXYSА6AY1

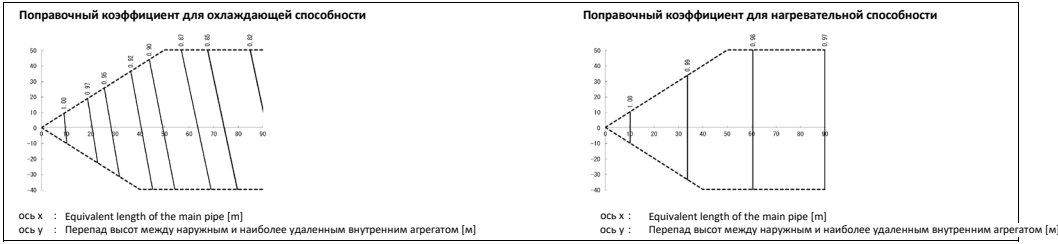

Примечания

- Эти рисунки иллюстрируют поправочный коэффициент мощности в зависимости от длины трубопровода для стандартной системы внутреннего агрегата при максимальной нагрузке (с установленным на максимум термостатом) в стандартных условиях. Частичной нагрузке соответствуют незначительные отклонения поправочного коэффициента производительности, как показано на рисунках выше.
- With this outdoor unit, the following control is used: - in case of cooling: constant evaporating pressure control - in case of heating: constant condensing pressure control
- Метод расчета производительности наружных агрегатов.** Максимальная производительность системы равна общей производительности внутренних агрегатов или максимальной производительности наружных агрегатов, как указано ниже (берется меньшее значение).

Внутренний коэффициент стыкуемости ≤ 100%

Максимальная производительность наружных агрегатов = Производительность наружных агрегатов из таблицы производительности при коэффициенте стыкуемости 100% × Correction factor for main pipe × $\frac{\text{Longest branch length}}{40 \text{ m}} \times 0,02$

Внутренний коэффициент стыкуемости > 100%

Максимальная производительность наружных агрегатов = Производительность наружных агрегатов из таблицы производительности при установленном коэффициенте стыкуемости × Correction factor for main pipe × $\frac{\text{Longest branch length}}{40 \text{ m}} \times 0,02$

The correction factor for the main pipe can be found in graphs above. The correction factor for the longest branch is calculated separately. The maximum allowed branch length of 40- m corresponds with correction factor 0,02.

4. If the equivalent piping length between the outdoor unit and the furthest indoor unit is ≥ 90- m, the size of the main gas pipe (between outdoor unit and first refrigerant branch kit) must be increased.

Новые диаметры см. ниже.

Модель	Стандартный Ø на стороне жидкости	Увеличенный Ø на стороне жидкости	Стандартный диаметр на стороне газа	Увеличенный диаметр на стороне газа
RXYSА6A7V1B	9,5	Без увеличения	15,9	19,1
RXYSА6A7Y1B				

Эквивалентная длина главной трубы

- Режим охлаждения = 80 m x 0,5 = 40 m
- Режим нагрева = 80 m x 1,0 = 80 m

5. Эквивалентная длина главной трубы

Эквивалентная длина главной трубы = Эквивалентная длина главной трубы × Поправочный коэффициент

Поправочный коэффициент для производительности (разница по высоте = 0)

- Режим охлаждения = 0,92 - (30/40) x 0,02 = 0,905
- Режим нагрева = 0,973 - (30/40) x 0,02 = 0,958

Выберите поправочный коэффициент из следующей таблицы.

	Стандартный размер	размера
Охлаждение	1,0	0,5
Нагрев	1,0	1,0

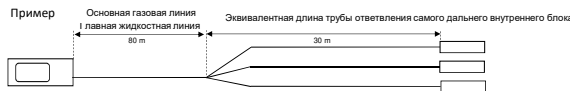

4D127880

RXYSА-AV1 RXYSА-AY1

VRV5-S Тепловой насос

Общий коэффициент производительности по отоплению

В таблицах нагревательной способности не учитывается уменьшение производительности в случае обледенения или размораживания. Значения производительности, для которых учитываются эти коэффициенты (т. е. интегральные показатели нагревательной способности), можно рассчитать следующим образом:

Формула

- A = Интегрированная производительность по отоплению
- B = Характеристики производительности
- C = Интегральный поправочный коэффициент для обледенения (см. таблицу)

A = B * C

Температура воздуха на входе в теплообменник

[°CDB/°CWB]	-7/-7.6	-5/-5.6	-3/-3.7	0/0.7	3/2.2	5/4.1	7/6
RXYSА4A7V1B	0,79	0,74	0,73	0,72	0,73	0,74	1,00

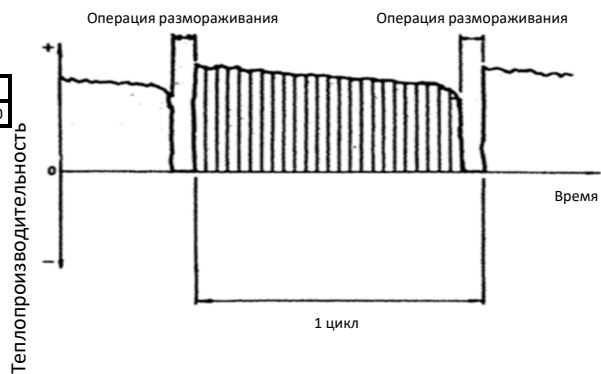

Примечания

- На рисунке показана интегральная нагревательная способность для одного цикла (от размораживания до следующего цикла).
- Если на теплообменнике наружного агрегата скапливается снег, происходит временное уменьшение производительности в зависимости от температуры снаружи (°C DB), относительной влажности (RH) и степени обледенения.

4D127879

6 Размерные чертежи

6 - 1 Размерные чертежи

RXYSA-AV1
RXYSA-AY1

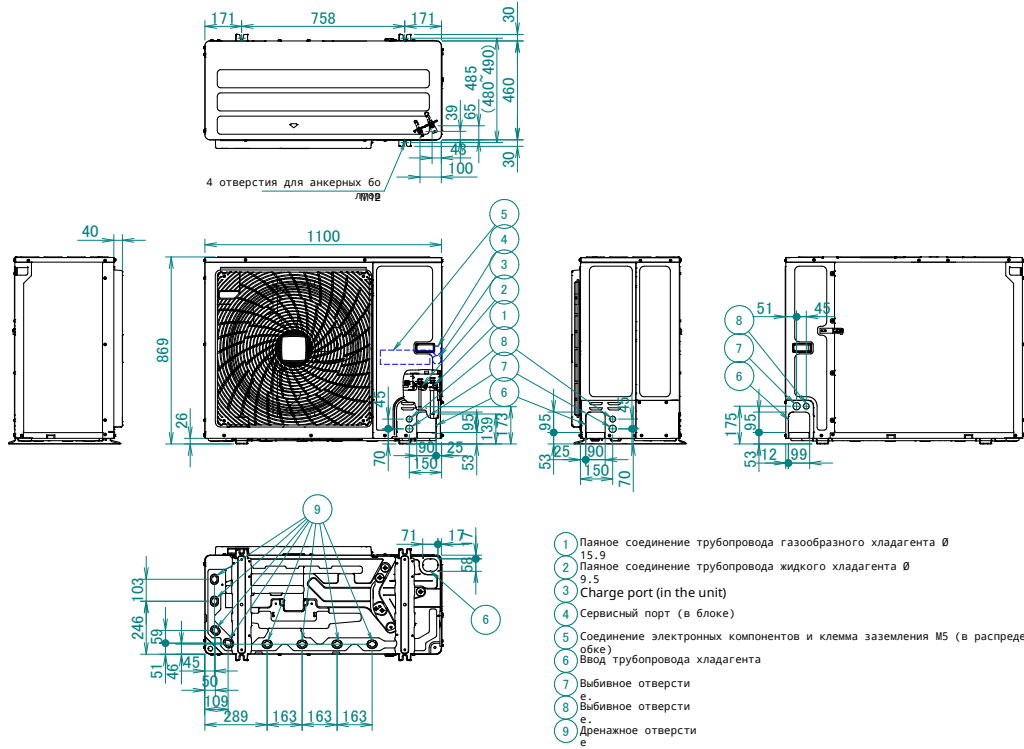

3D127871

7 Центр тяжести

7 - 1 Центр тяжести

7

RXYSA-AV1
RXYSA-AY1

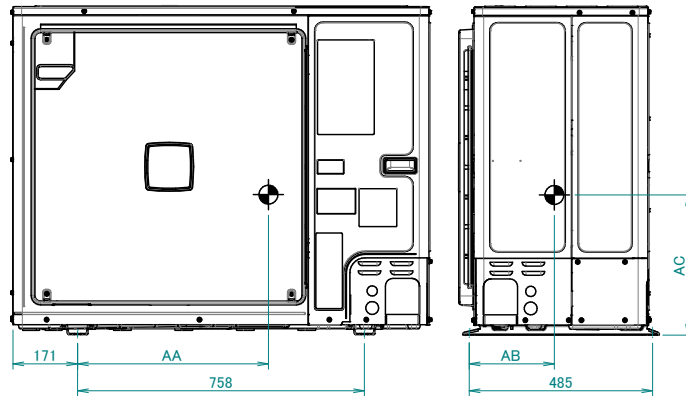

Модель	AA	AB	AC
RZAG71N7V1B	520.3	238.7	357.8
RZAG71N7Y1B	525.9	224.7	359.8
RZAG100N7V1B	499.7	239.3	367.6
RZAG100N7Y1B	511.2	223.5	362.5
RZAG125/140N7V1B	486.3	229.2	371.8
RZAG125/140N7Y1B	493.4	215.8	372.2
RXYSA4/5/6A7V1B	530.4	249.9	389.0
RXYSA4/5/6A7Y1B			

4D120933B

8 Схемы трубопроводов

8 - 1 Схемы трубопроводов

RXYSА-AV1
RXYSА-AY1

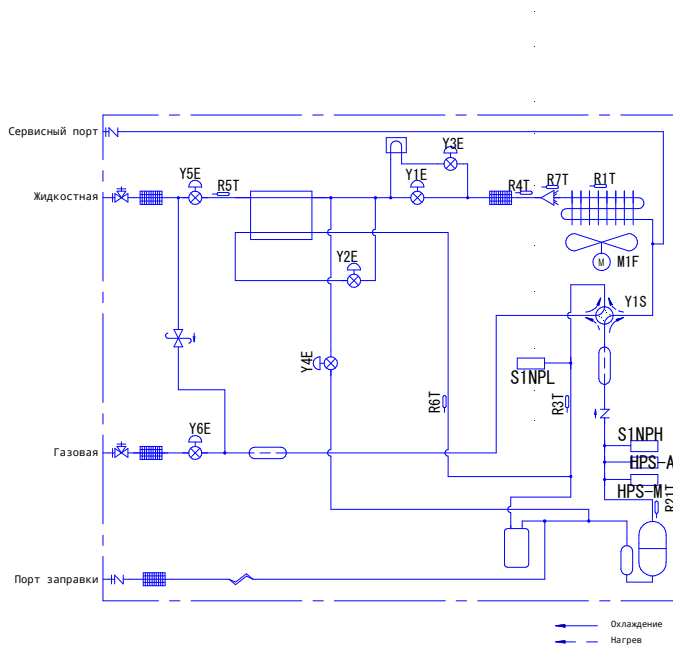

- Электронный терморегулирующий вентиль
- Порт заправки / Сервисный порт
- Запорный вентиль
- Фильтр
- Обратный клапан
- Клапан сброса давления
- Теплообменник (PCB)
- HPS-A Переключатель высокого давления Автоматический сброс
- HPS-M Переключатель высокого давления Ручной сброс
- S1NPH Датчик высокого давления
- S1NPL Датчик низкого давления
- Теплообменник типа "труба в трубе"
- Распределитель
- Пропеллерный вентилятор
- Теплообменник
- Накопитель
- Компрессор
- Компрессор Накопитель
- Термистор
- Капиллярная трубка
- Глушитель
- 4-ходовой клапан

3D127852

9 Монтажные схемы

9 - 1 Монтажные схемы - Три фазы

9

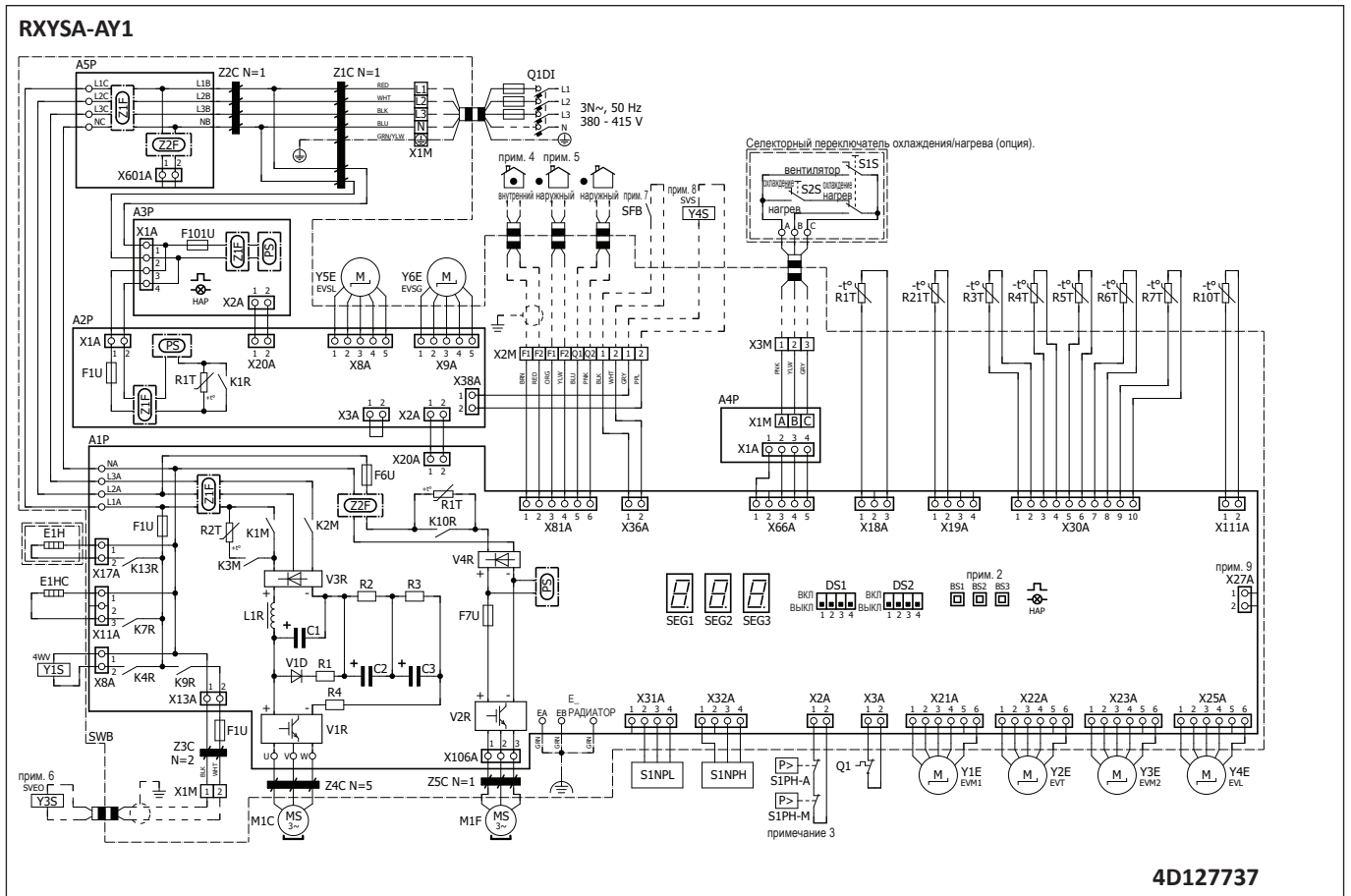

9 Монтажные схемы

9 - 2 Примечания и условные обозначения

RXYSА-AY1

ПРИМЕЧАНИЯ, с которыми следует ознакомиться перед включением блока

- Обозначения
 - X1M : Главный разъем
 - : Провод заземления
 - 15 : Провод № 15
 - : Подключение провода на месте
 - : Подключение кабеля на месте
 - : Экранированный проводник
 - ① : Несколько возможных вариантов соединения
- Порядок использования кнопок BS1 ~ BS3 и переключателей DS1-1 ~ DS1-2 DIP см. в руководстве по установке или по обслуживанию.
- Не эксплуатируйте блок путем короткого замыкания защитного устройства S1PH. S1PH-A автоматически осуществляет сброс после превышения верхнего предела давления, для S1PH-M в этом случае необходимо выполнять сброс вручную.
- Информацию о соединении F1-F2 между внутренним и наружным блоками см. в руководстве по установке.
- При использовании центральной системы управления выполните соединение F1-F2 между наружными блоками.
- Характеристики контакта: 220~240 В перем. тока, 0,5 А (макс. ток должен составлять 3 А или менее).
- Используйте сужие контакты для микротока (1 мА или менее, 12 В пост. тока).
- Цифровой выход: макс. 40 В пост. тока, 0,025 А. Порядок использования этого выхода см. в руководстве по установке.
- Более подробная информация о X27A приведена в руководстве по установке, прилагаемом к опции.

ПОЛОЖЕНИЕ В РАСПРЕДЕЛИТЕЛЬНОЙ КОРОБКЕ

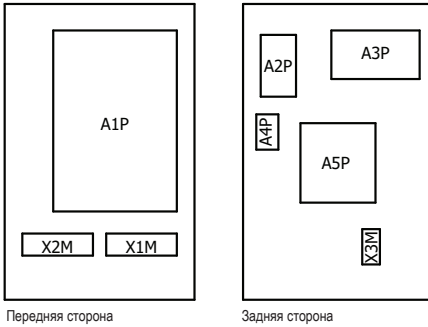

УСЛОВНЫЕ ОБОЗНАЧЕНИЯ

Деталь №	Описание
A1P	главная плата
A2P	плата SUB
A3P	Резервная плата
A4P	плата селективного переключателя охлаждения/нагрева
A5P	плата шумового фильтра
BS* (A1P)	кнопка переключателя
C* (A1P)	конденсаторы
DS* (A1P)	DIP-переключатель
E1H	* подогрев поддона
E1HC	подогреватель картера
F1U (A1P)	предохранитель Т 6,3 А 250 В
F1U (A2P)	предохранитель Т 3,15 А 250 В
F1U	предохранитель Т 1,0 А 250 В
F6U (A1P)	предохранитель Т 6,3 А 250 В
F7U (A1P)	предохранитель Т 5 А 250 В
F101U (A3P)	предохранитель Т 2,0 А 250 В
HAP (A1P/A3P)	рабочий светодиод (монитор обслуживания - зеленый)
K*M (A1P)	контактор на плате
K*R (A1P)	реле на плате
L1R (A1P)	реактор
M1C	двигатель (компрессора)
M1F	мотор (вентилятора)
PS* (A*P)	импульсный источник питания
Q1	выключатель перегрузки
Q1DI	# прерыватель в цепи утечки на землю
R* (A1P)	резистор
R1T	термистор (наружная)
R3T	термистор (всасывающая труба)
R4T	термистор (жидкость)
R5T	термистор (переохлаждение)
R6T	термистор (перегрев)
R7T	термистор (теплообменник)
R10T	термистор (ребро)
R21T	термистор (выпуск)

Деталь №	Описание
R*T (A*P)	PTC-термистор
S1NPH	датчик высокого давления
S1NPL	датчик низкого давления
S1PH*	переключатель высокого давления
S1S	* регулятор подачи воздуха
S2S	* переключатель охлаждения/нагрев
SEG* (A1P)	7-сегментный дисплей
SFB	# вход ошибки механической системы вентиляции
V*D	диод
V1R, V2R (A1P)	Модуль питания БТИЗ
V3R, V4R (A1P)	диодный модуль
X*A	разъем платы
X*M	колодка зажимов
X*Y	соединитель
Y1E	электронный расширительный клапан (главный - EVM1)
Y2E	электронный расширительный клапан (EVT)
Y3E	электронный расширительный клапан (главный - EVM2)
Y4E	электронный расширительный клапан (EVL)
Y5E	электронный расширительный клапан (EVSL)
Y6E	электронный расширительный клапан (EVSG)
Y1S	соленоидный клапан (4-ходовой клапан)
Y3S	# вывод ошибок в процессе работы (SVEO)
Y4S	# вывод датчика утечки (SVS)
Z*C	фильтр подавления помех (ферритовый стержень)
Z*F (A*P)	шумовой фильтр

* : опция # : поставляется на месте

4D127737

10 Схемы внешних соединений

10 - 1 Схемы внешних соединений

10

RXYSА-AY1

Схема внешних подключений Внутренний блок VRV

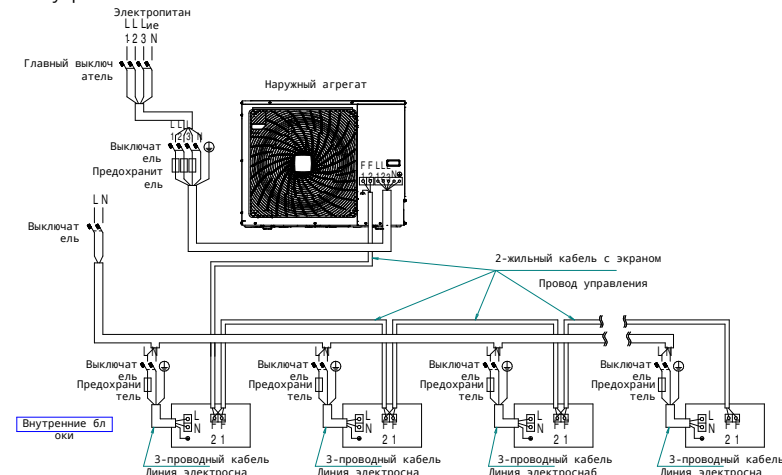

Примечания

1. Вся электропроводка, компоненты и материалы, которые приобретаются на месте, должны соответствовать действующим нормативам.
2. Используйте только медные провода
3. Более подробная информация приведена на электрической схеме блока.
4. Установите автоматический выключатель для безопасности.
5. Монтаж электропроводки и других электрических компонентов должен выполнять только электрик с соответствующим допуском.
6. Агрегат должен заземляться в соответствии с действующими нормативами.
7. Показанная проводка содержит общие рекомендации для точек подключения и не содержит всех подробностей для монтажа конкретной системы.
8. Убедитесь в том, что в линиях питания всех компонентов оборудования установлен выключатель и предохранитель.
9. Установите главный выключатель, чтобы немедленно отключать все источники питания системы (при необходимости).
10. Если существует вероятность возникновения обратной фазы, отключения фазы или мгновенного отключения питания или если питание выключается и включается во время работы изделия, подключите местную цепь защиты от обратной фазы.
Работа устройства в обратной фазе может послужить причиной поломки компрессора и других компонентов.
11. Установите автоматический выключатель защиты от замыкания на землю.
12. Чтобы обеспечить надлежащее заземление, соедините вместе экраны входящих и выходящих проводов управления каждого внутреннего агрегата.
13. The unit is equipped with a refrigerant leak detection system for safety.
To be effective, the unit MUST be electrically powered at all times after installation, except for maintenance.

2D127870

11 Данные об уровне шума

11 - 1 Спектр звуковой мощности

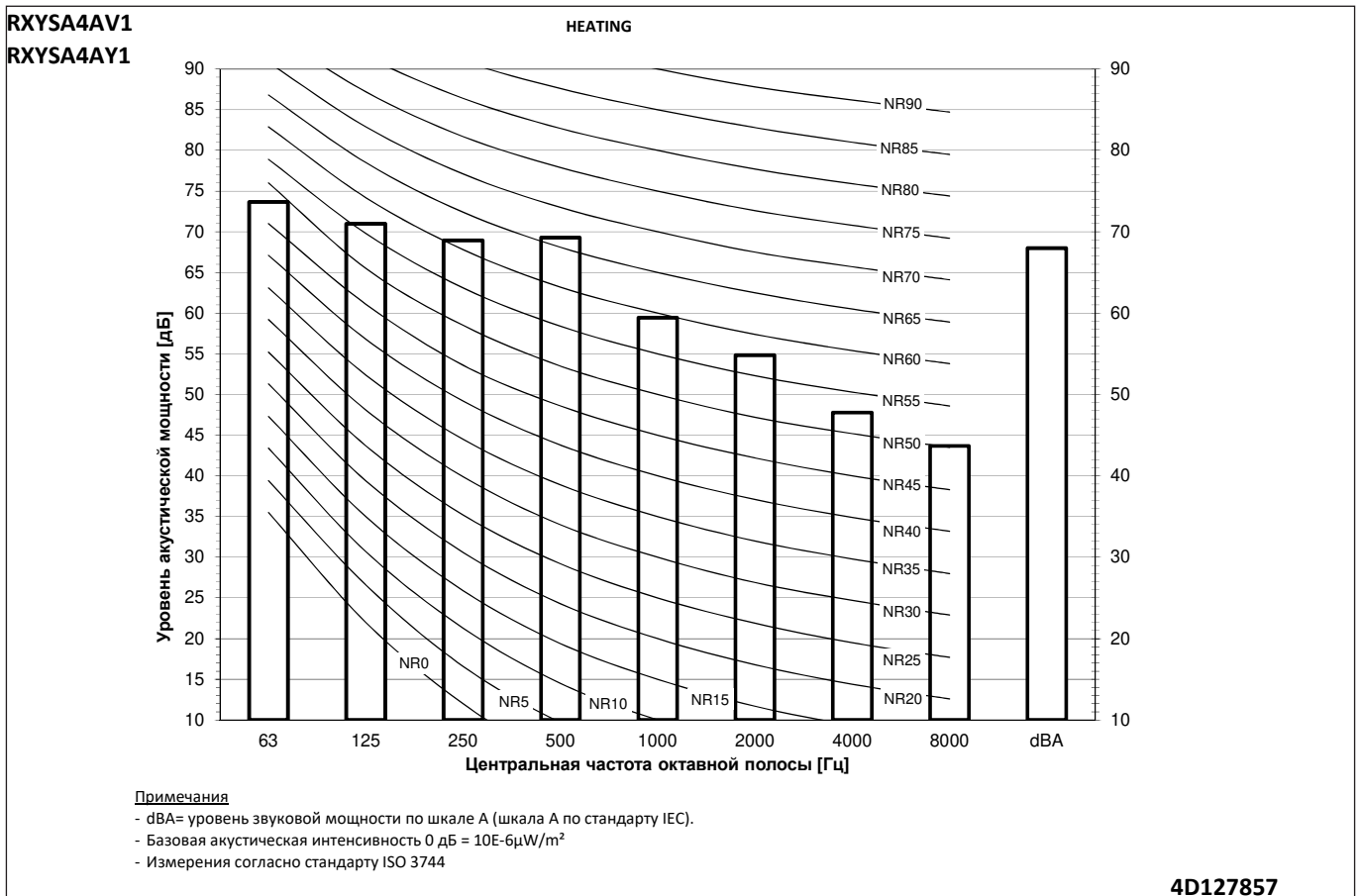
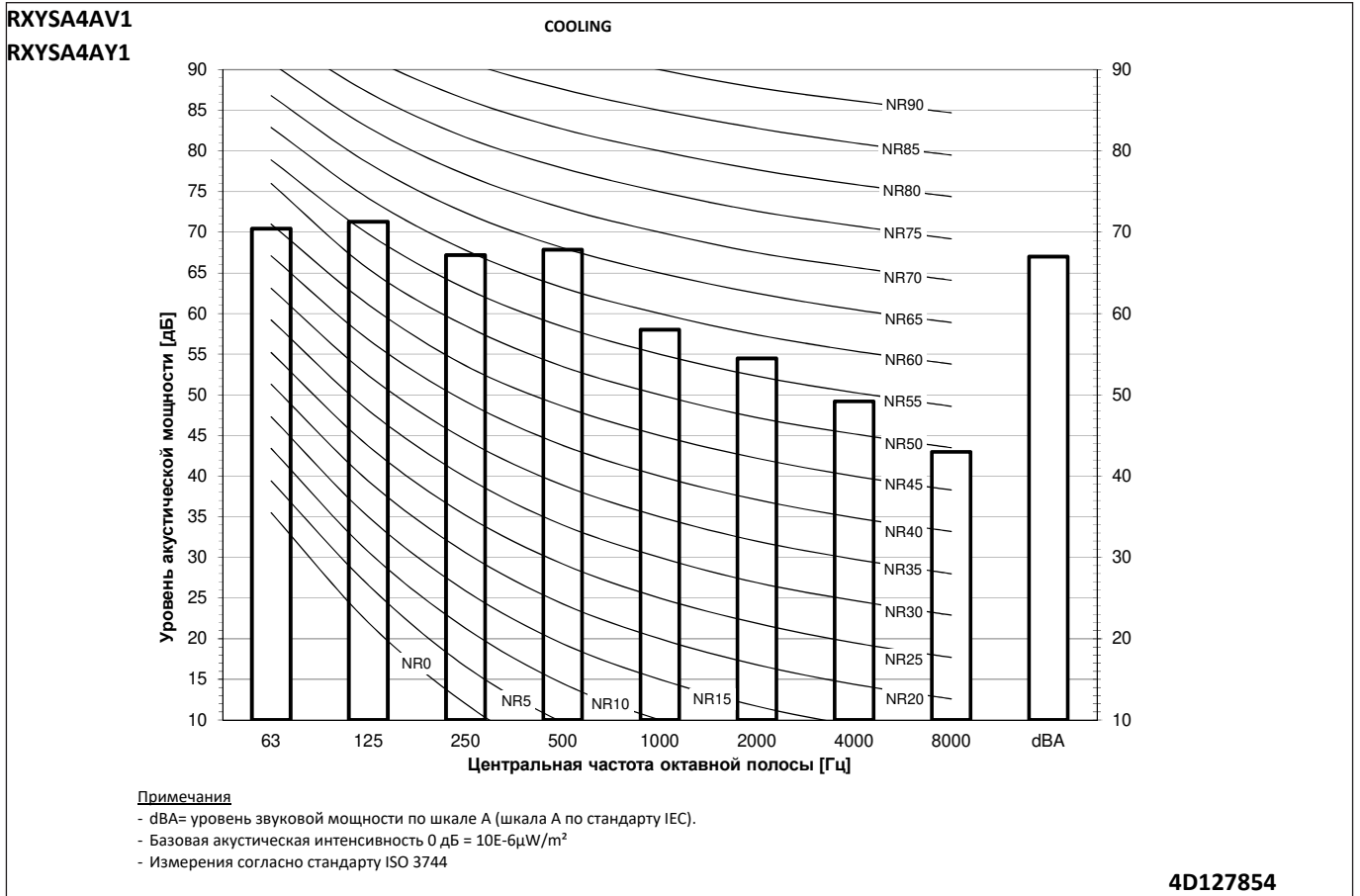

11 Данные об уровне шума

11 - 1 Спектр звуковой мощности

11

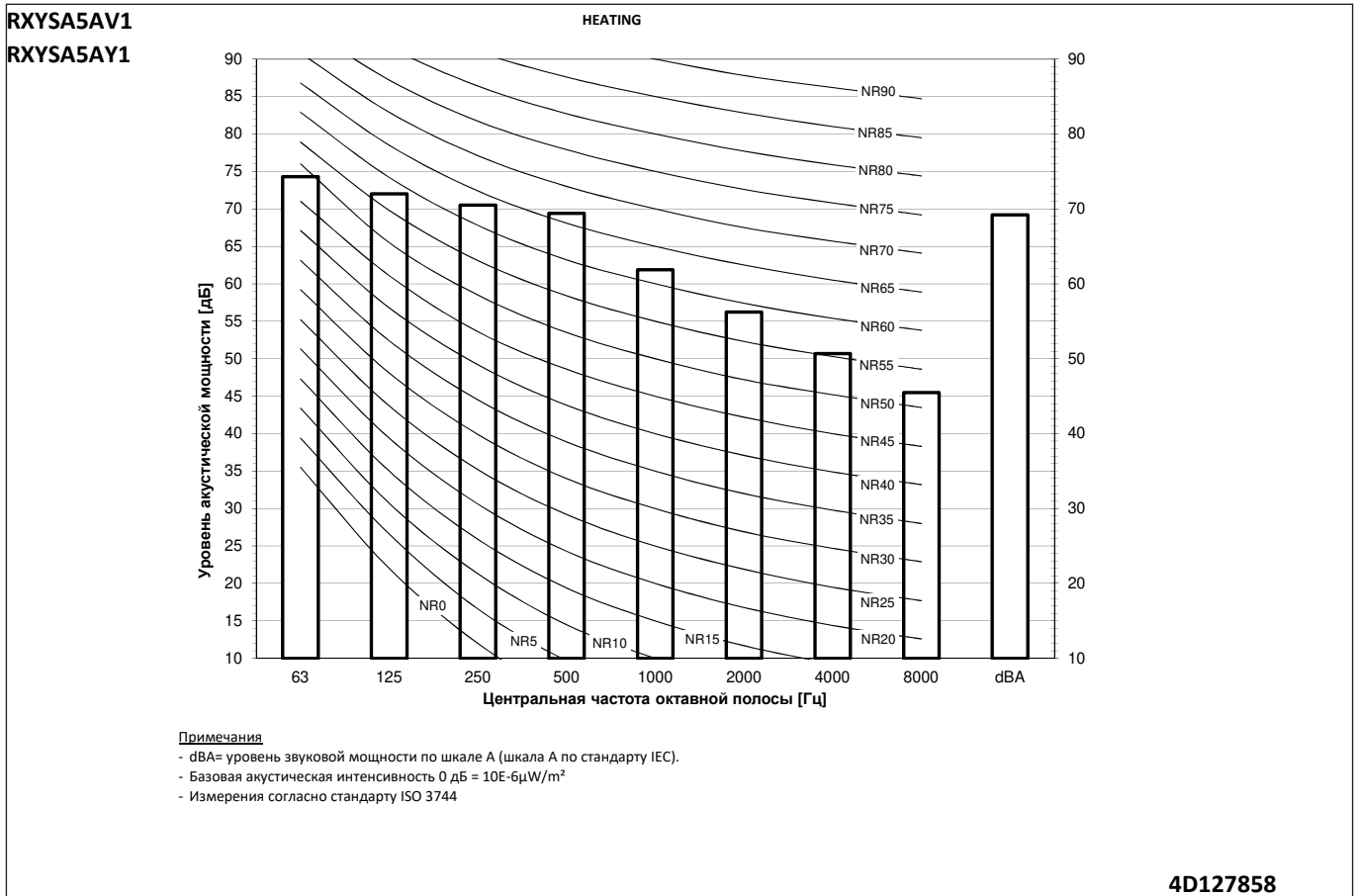
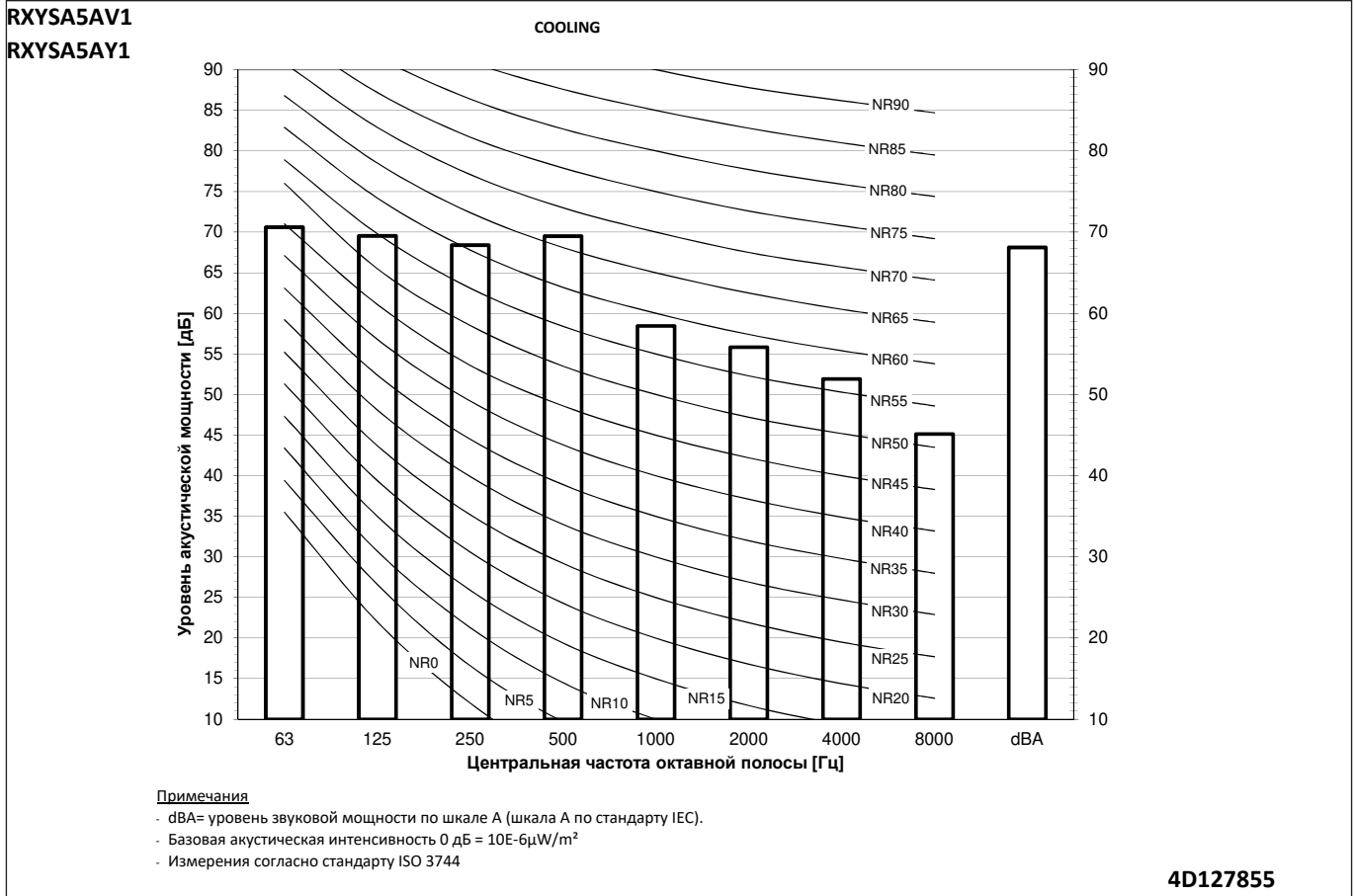

11 Данные об уровне шума

11 - 1 Спектр звуковой мощности

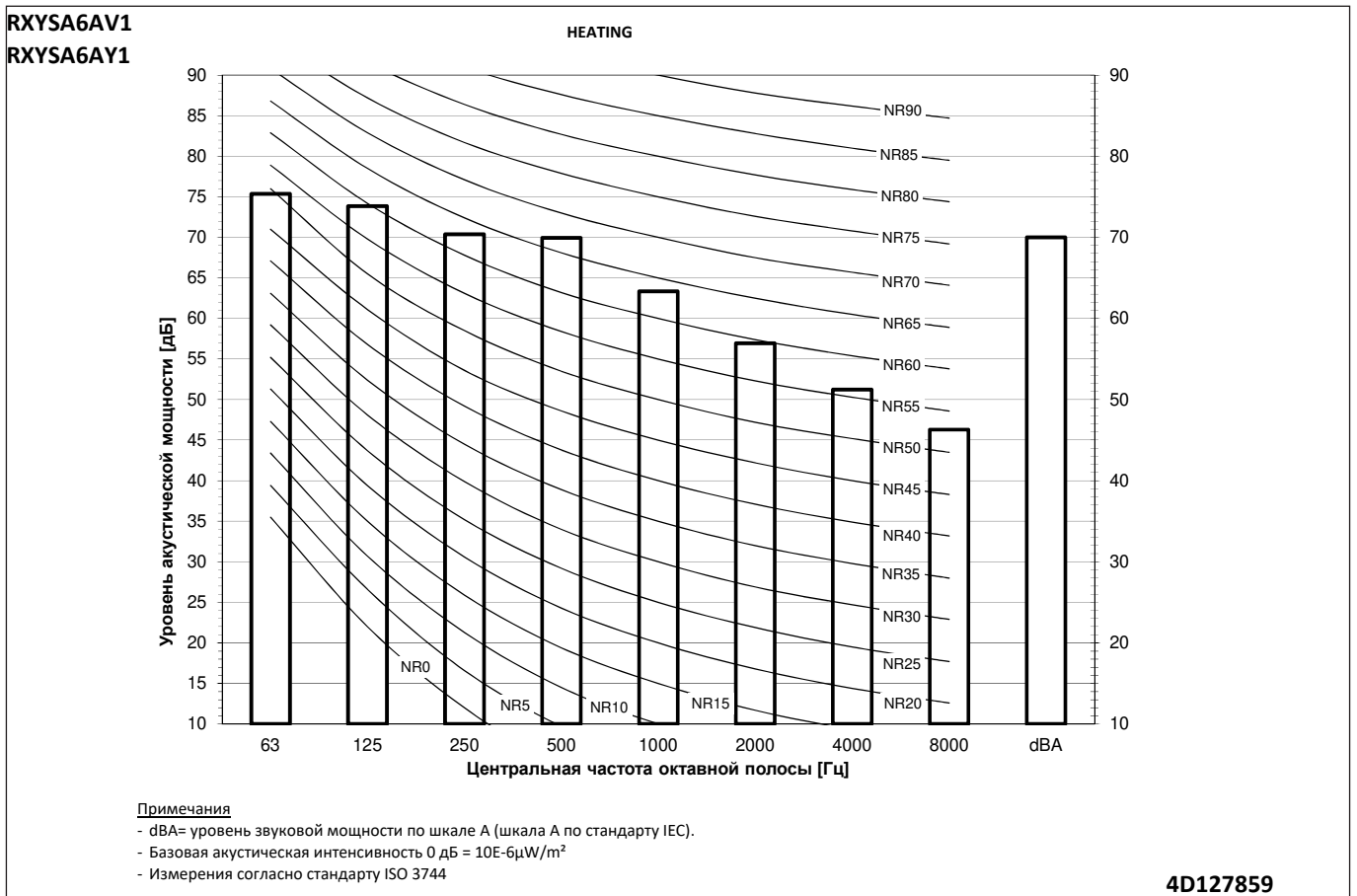
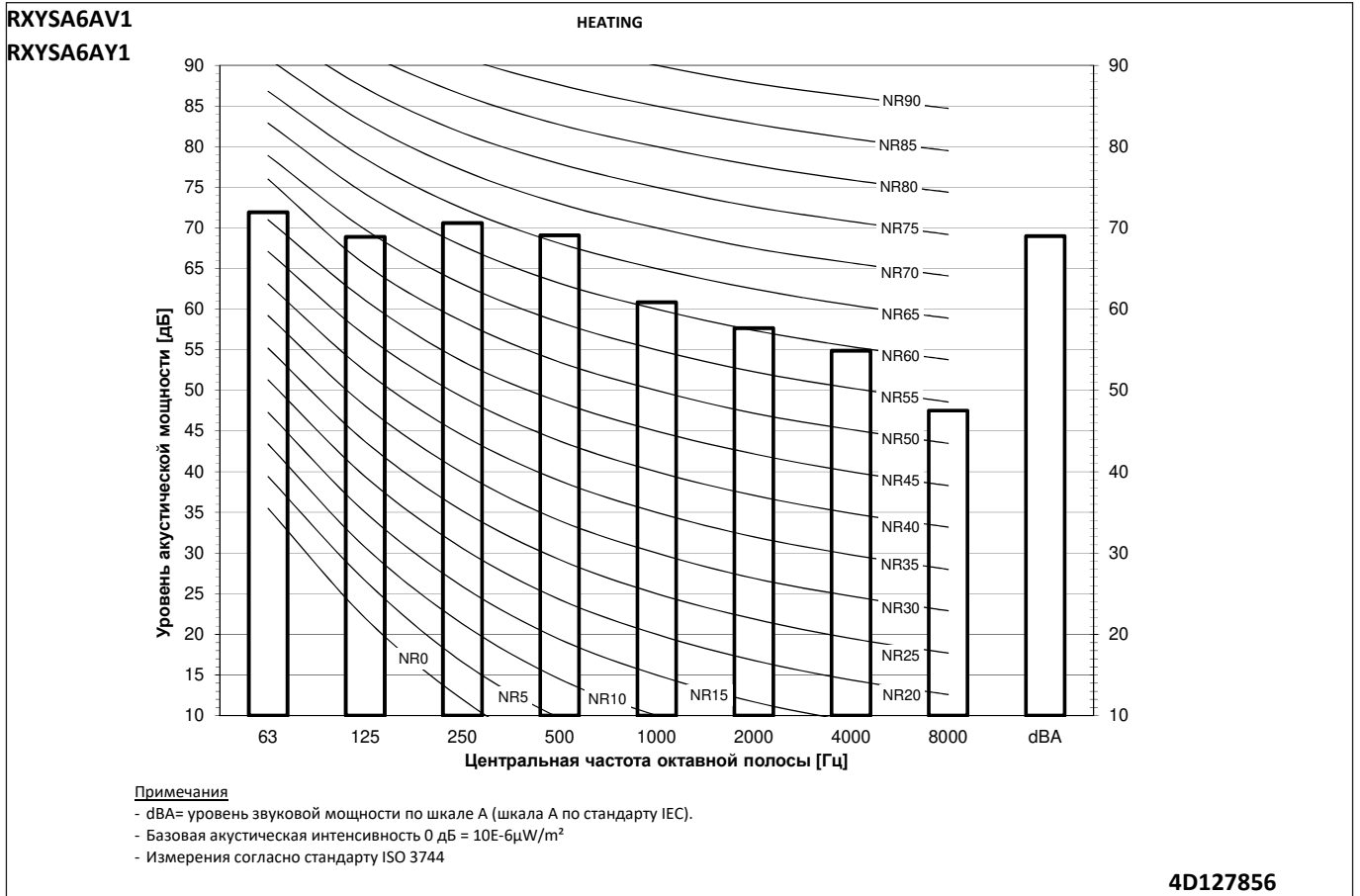

11 Данные об уровне шума

11 - 2 Спектр звукового давления - Охлаждение

11

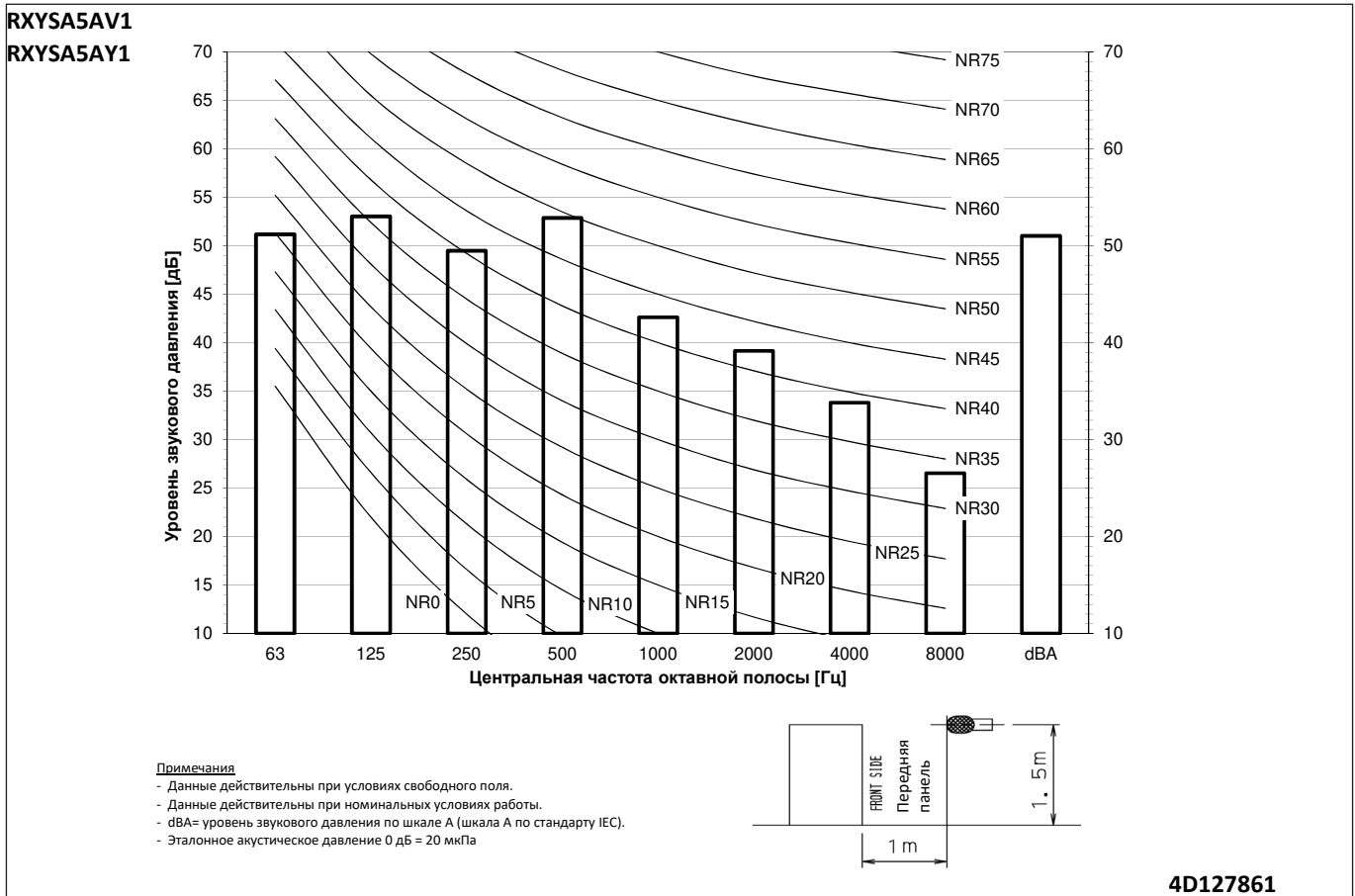
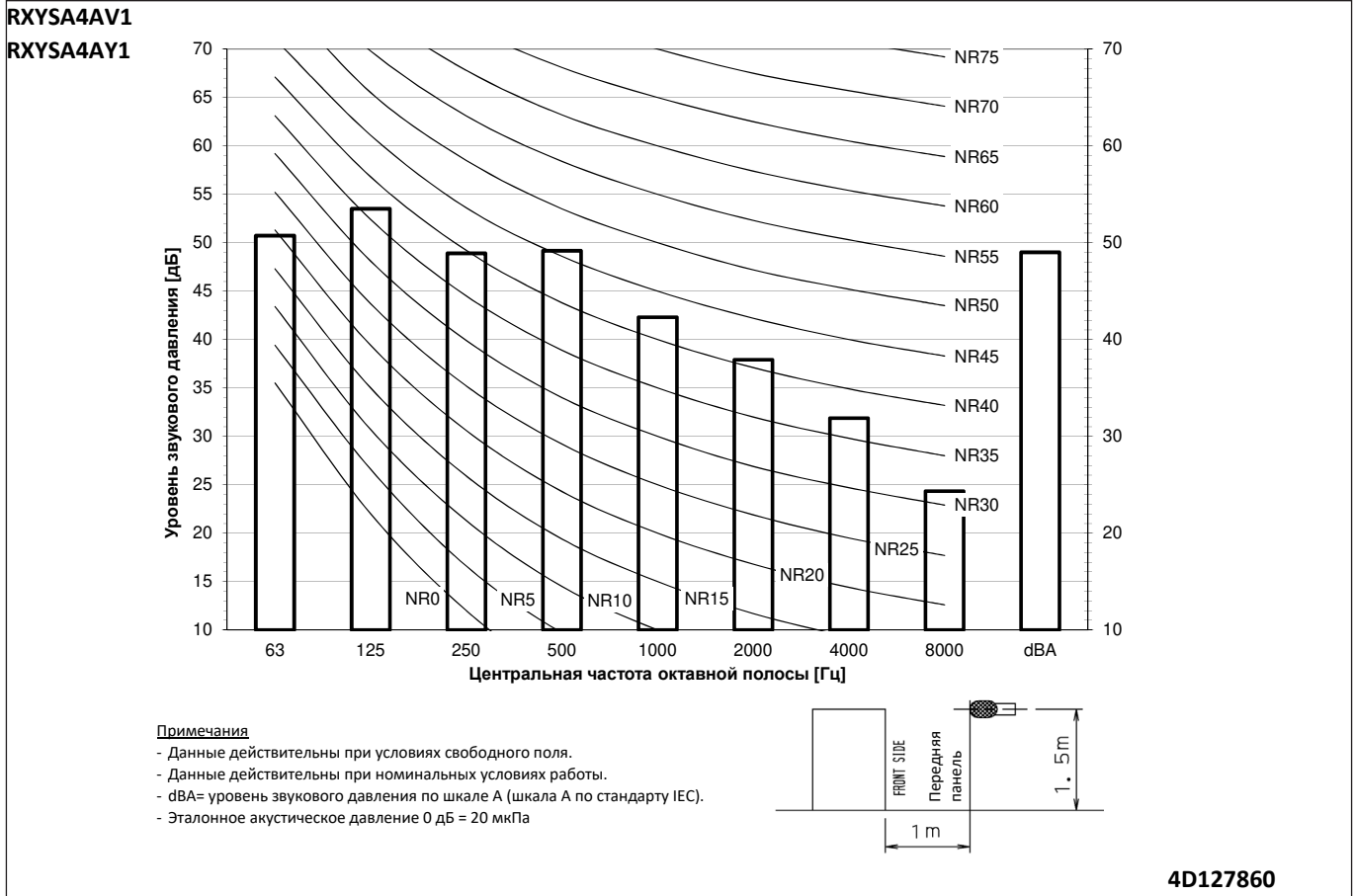

11 Данные об уровне шума

11 - 2 Спектр звукового давления - Охлаждение

RXYSA6AV1
RXYSA6AY1

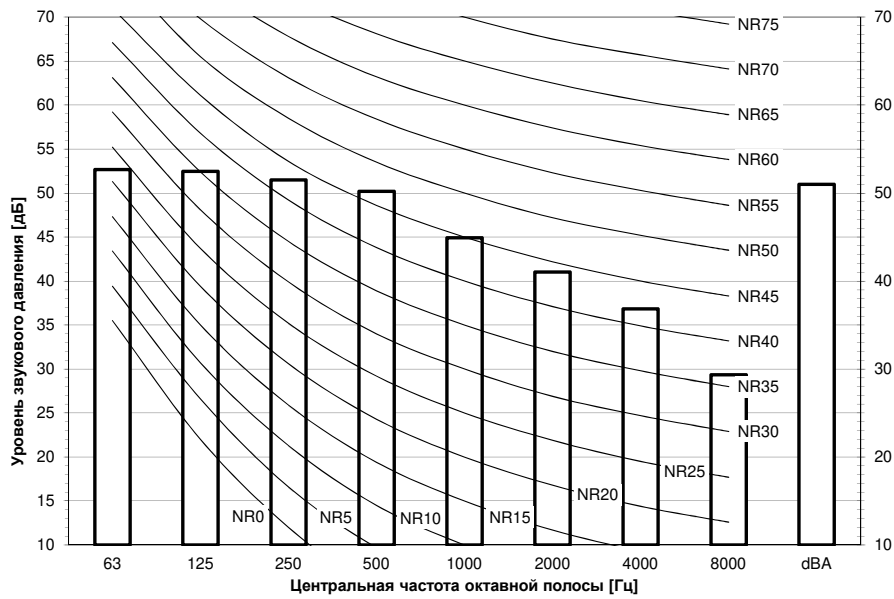

Примечания

- Данные действительны при условиях свободного поля.
- Данные действительны при номинальных условиях работы.
- dBA= уровень звукового давления по шкале A (шкала A по стандарту IEC).
- Эталонное акустическое давление 0 дБ = 20 мкПа

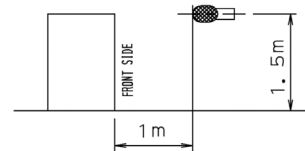

4D127862

11 Данные об уровне шума

11 - 3 Спектр звукового давления - Нагрев

11

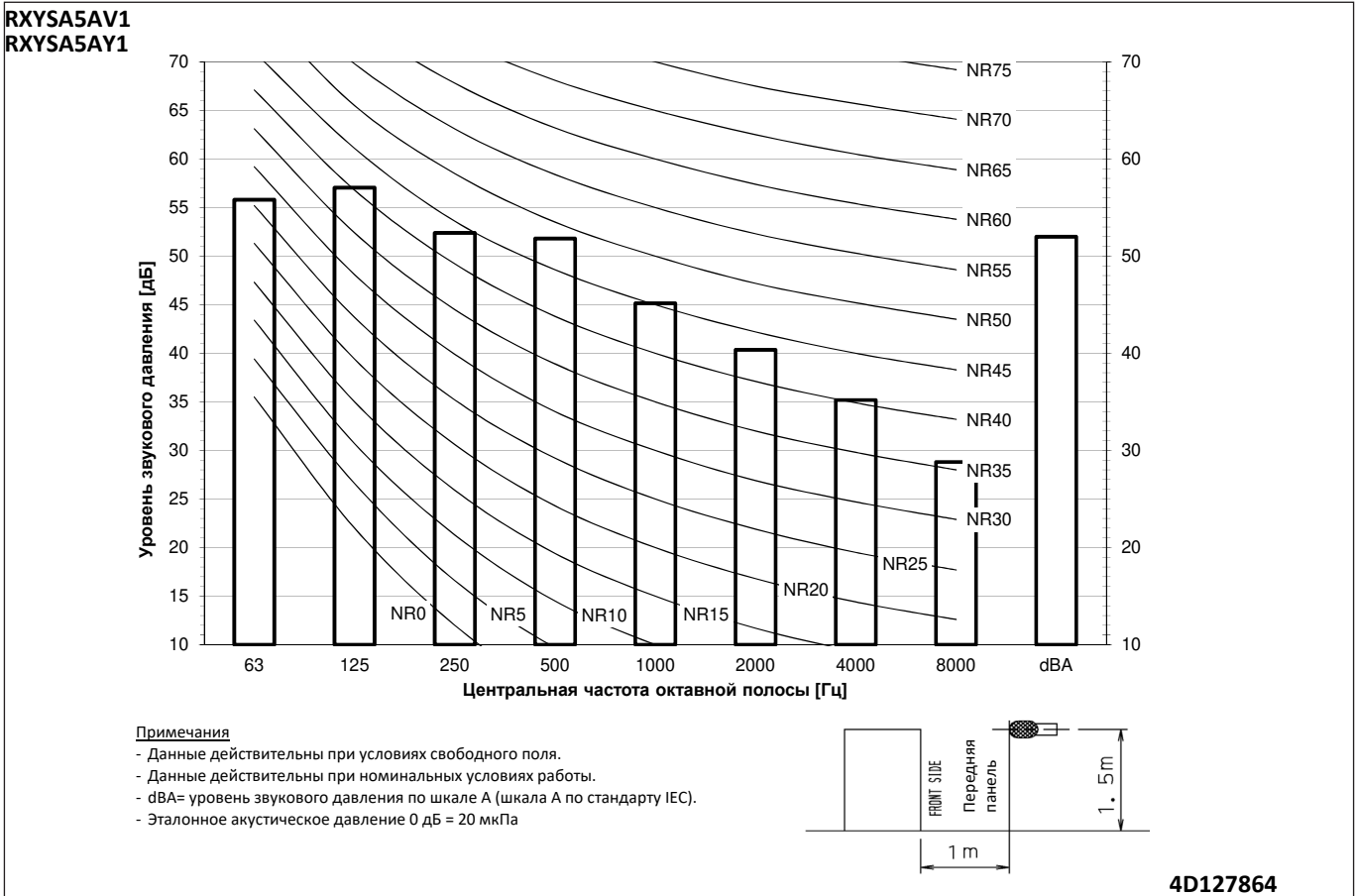
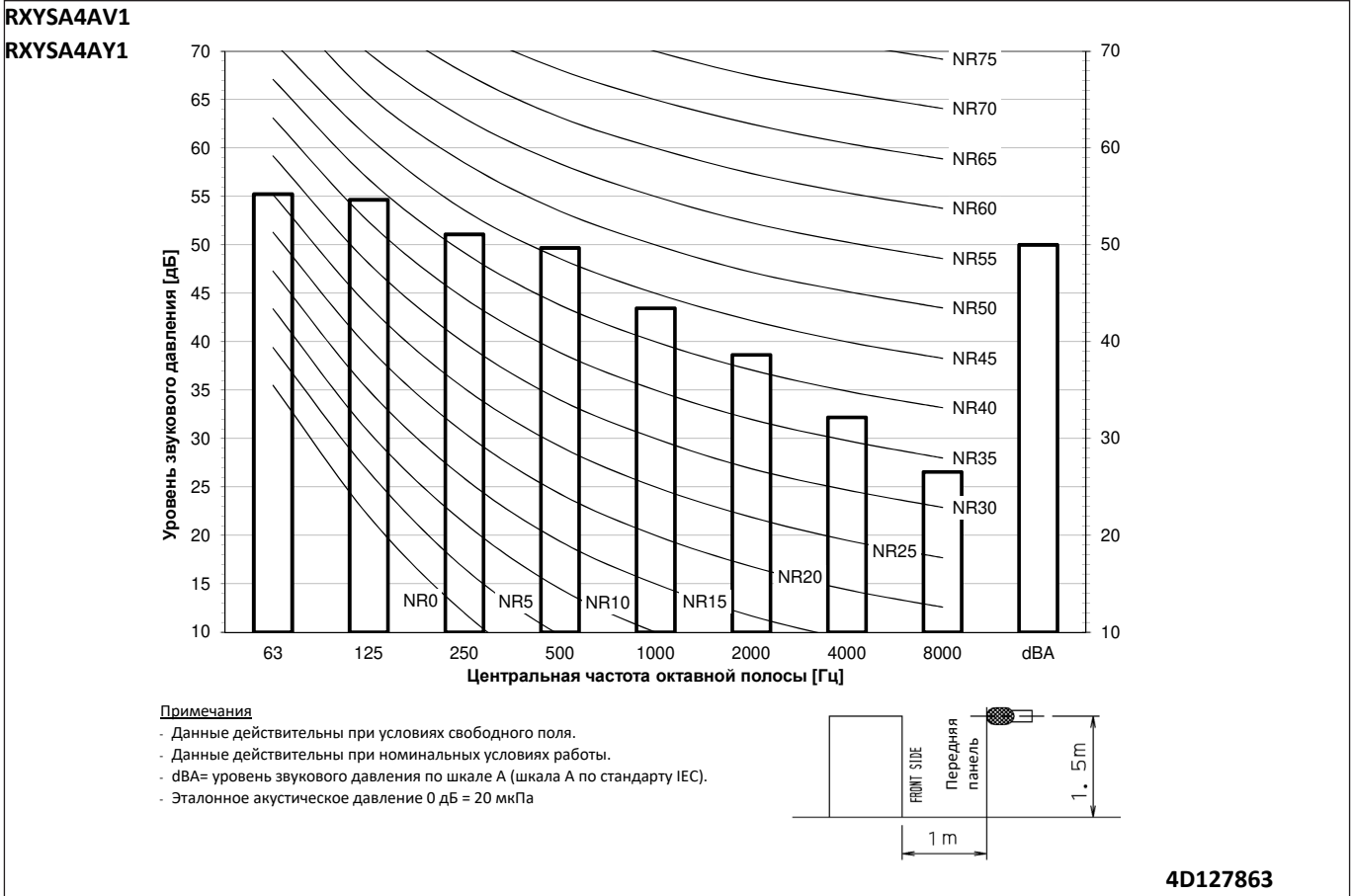

11 Данные об уровне шума

11 - 3 Спектр звукового давления - Нагрев

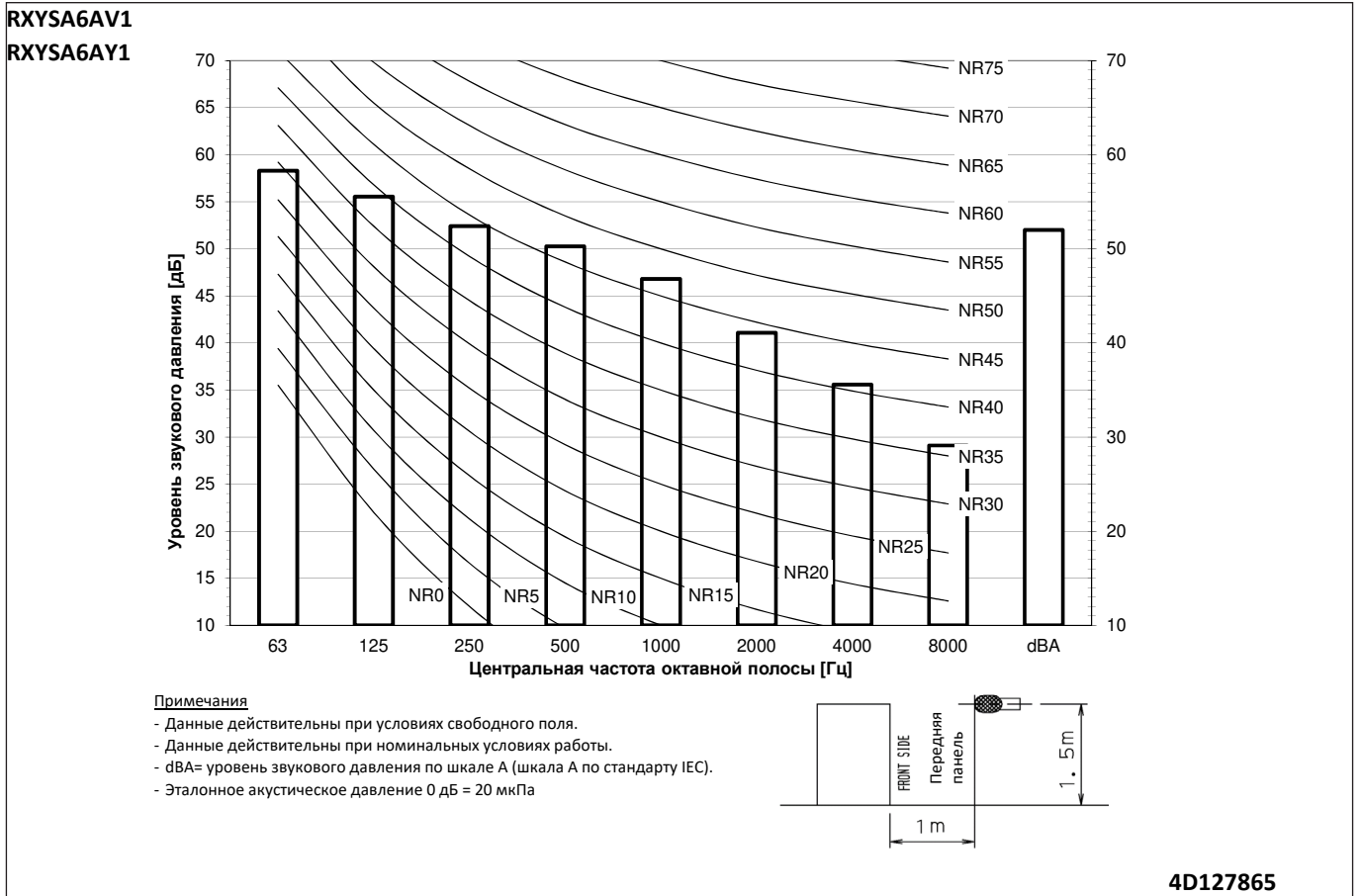

11 Данные об уровне шума

11 - 4 Sound level data Quiet mode

11

RXYSA-AV1
RXYSA-AY1
VRV5-S Тепловой насос
Данные тихого режима (уровень 1-5)

4HP	Охлаждение		Нагрев	
	Звуковое давление (дБА)	Акустическая мощность [dBA]	Звуковое давление (дБА)	Акустическая мощность [dBA]
LN1	47	65	48	66
LN2	45	64	46	64
LN3	43	62	44	62
LN4	41	59	42	60
LN5	39	57	40	58

5HP	Охлаждение		Нагрев	
	Звуковое давление (дБА)	Акустическая мощность [dBA]	Звуковое давление (дБА)	Акустическая мощность [dBA]
LN1	48	66	51	68
LN2	46	64	48	66
LN3	44	62	46	64
LN4	42	60	44	62
LN5	40	58	42	60

6HP	Охлаждение		Нагрев	
	Звуковое давление (дБА)	Акустическая мощность [dBA]	Звуковое давление (дБА)	Акустическая мощность [dBA]
LN1	49	67	51	69
LN2	47	65	49	67
LN3	45	63	47	65
LN4	43	61	45	63
LN5	41	59	43	61

	Capacity ratio
LN1	90%
LN2	75%
LN3	60%
LN4	45%
LN5	30%

LN1: Низкий уровень шума 1

LN2: Низкий уровень шума 2

LN3: Низкий уровень шума 3

LN4: Низкий уровень шума 4

LN5: Низкий уровень шума 5

4D127868

11 Данные об уровне шума

11 - 5 Sound power spectrum at high ESP

RXYSA-AV1

RXYSA-AY1

VRV5-S Тепловой насос

Высокое внешнее статическое давление

4HP	Охлаждение	Нагрев
	Акустическая мощность [dBA]	Акустическая мощность [dBA]
ESP1	70	72
ESP2	75	77

6HP	Охлаждение	Нагрев
	Акустическая мощность [dBA]	Акустическая мощность [dBA]
ESP1	71	78
ESP2	75	78

5HP	Охлаждение	Нагрев
	Акустическая мощность [dBA]	Акустическая мощность [dBA]
ESP1	71	76
ESP2	75	77

Sound power is measured on a freestanding unit.

Actual sound is depending on the installation of the duct.

4D127882

12 Установка

12 - 1 Способ монтажа

12

RXYSA-AV1
RXYSA-AY1

Один блок (■) | Один ряд блоков (■ ■ ■)

Страна всасывания

На приведенной ниже иллюстрации пространство для обслуживания на стороне всасывания рассчитано, исходя из 35°C (сух.т.) и работы в режиме охлаждения. Предусмотрите больше места в следующих случаях:

- Если температура на стороне всасывания регулярно превышает указанное значение.
- Если тепловая нагрузка наружных блоков, как ожидается, будет регулярно превышать максимальную рабочую производительность.

Страна выпуска

При размещении блоков учитывайте пространство, необходимое для установки труб с хладагентом. Если ваша схема расположения не соответствует ни одной из приведенных ниже, обратитесь к своему дилеру.

Один блок (■) | Один ряд блоков (■ ■ ■)

	A-E	Hb Hd Hu	(мм)								
			a	b	c	d	e	e _B	e _D		
	B	-		≥ 100							
	A,B,C	-	≥ 100(1)	≥ 100	≥ 100						
	B,E	-		≥ 100			≥ 1000		≤ 500		
	A,B,C,E	-	≥ 150(1)	≥ 150	≥ 150		≥ 1000		≤ 500		
	D	-				≥ 500					
	D,E	-				≥ 500	≥ 1000		≤ 500		
	B,D	Hd>Hu			≥ 100		≥ 500				
		Hd≤Hu			≥ 100		≥ 500				
	B,D,E	Hd>Hu	Hb≤½Hu		≥ 250		≥ 750	≥ 1000		≤ 500	
			½Hu>Hb≤Hu		≥ 250		≥ 1000	≥ 1000		≤ 500	
Hb>Hu					⊘						
Hd≤Hu		Hd≤½Hu		≥ 100		≥ 1000	≥ 1000		≤ 500		
	½Hu<Hd≤Hu		≥ 200		≥ 1000	≥ 1000		≤ 500			
		Hd>Hu				⊘					
	A,B,C	-	≥ 200(1)	≥ 300	≥ 1000						
	A,B,C,E	-	≥ 200(1)	≥ 300	≥ 1000		≥ 1000		≤ 500		
	D	-				≥ 1000					
	D,E	-				≥ 1000	≥ 1000		≤ 500		
	B,D	Hd>Hu			≥ 300		≥ 1000				
		Hd≤Hu			≥ 250		≥ 1500				
	B,D,E	Hd>Hu	Hb≤½Hu		≥ 300		≥ 1000	≥ 1000		≤ 500	
			½Hu<Hb≤Hu		≥ 300		≥ 1250	≥ 1000		≤ 500	
		Hb>Hu				⊘					
		Hd≤Hu	Hd≤½Hu		≥ 250		≥ 1500	≥ 1000		≤ 500	
½Hu<Hd≤Hu			≥ 300		≥ 1500	≥ 1000		≤ 500			
		Hd>Hu				⊘					

(1) Для улучшения возможностей обслуживания используйте расстояние ≥ 250 мм

A, B, C, D Препятствия (стены/перегородки)

E препятствие (крыша)

a, b, c, d, e Минимальное пространство для обслуживания между блоком и препятствиями A, B, C, D и E

e_B Максимальное расстояние между блоком и границей препятствия E в направлении препятствия B

e_D Максимальное расстояние между блоком и границей препятствия E в направлении препятствия D

Hu Высота блока

Hb, Hd Высота препятствий B и D

1 Уплотните нижнюю часть монтажной рамы так, чтобы выпускаемый воздух не возвращался на сторону всасывания через низ блока.

2 Можно установить максимум два блока.

⊘ Не допускается

1D128513

12 Установка

12 - 1 Способ монтажа

RXYSA-AV1
RXYSA-AY1

Несколько рядов блоков ()

Несколько рядов блоков ()

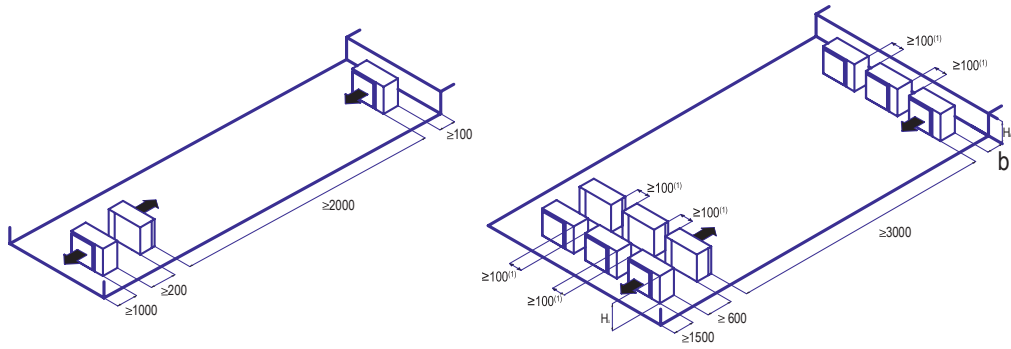

H _b H _u	b (мм)
H _b ≤ 1/2 H _u	b ≥ 250
1/2 H _u < H _b ≤ H _u	b ≥ 300
H _b > H _u	⊘

(1) Для улучшения возможностей обслуживания используйте расстояние ≥250 мм

⊘ Не допускается

1D128513

12 Установка

12 - 1 Способ монтажа

12

RXYSA-AV1
RXYSA-AY1

Установленные один на другой блоки (макс. 2 уровня) 

Установленные один на другой блоки (макс. 2 уровня) 

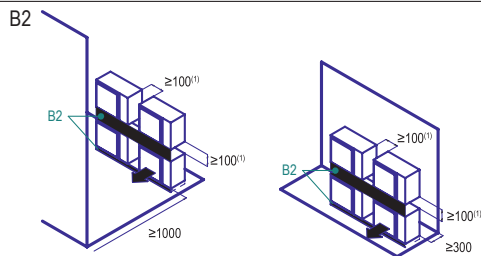
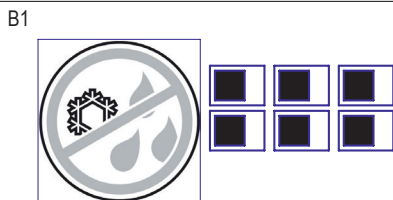
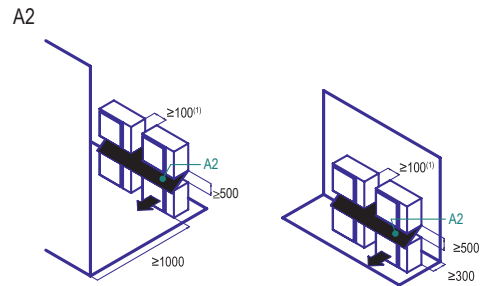
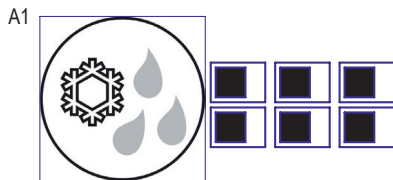

(1) Для улучшения возможностей обслуживания используйте расстояние ≥ 250 мм

A1=>A2 (A1) Если существует опасность стекания и замерзания дренажа между верхним и нижним блоками...

(A2) В этом случае расположите верхний и нижний блоки таким образом, чтобы между ними находилась крыша. Установите верхний блок достаточно высоко над нижним блоком, чтобы предотвратить накопление льда на нижней плите верхнего блока.

B1=>B2 (B1) Если нет опасности стекания и замерзания дренажа между верхним и нижним блоками...

(B2) В этом случае нет необходимости в размещении блоков по обе стороны крыши, но нужно уплотнить зазор между верхним и нижним блоками так, чтобы выпускаемый воздух не возвращался на сторону всасывания через низ блока.

1D128513

12 Установка

12 - 2 Выбор труб с хладагентом

RXYSA-AV1

RXYSA-AY1

VRV5-S Тепловой насос

Ограничения трубопровода 1/2

	Максимальная длина трубопровода		Максимальный перепад высот		Общая длина труб См. примечание2.	
	Наиболее длинный трубопровод (A+B) Фактическая / (эквивалентная) См. примечание1.	После первого разветвления (B, C) Фактическая	Внутренний-наружный (H1) Наружный выше внутреннего/(внутренний выше наружного)	Внутренний-внутренний (H2)		
Внутренний агрегат VRV DX	RXYSA4~6A7V1B RXYSA4~6A7Y1B	120/(150)m	40m	50/(40)m	15m	300m

Примечания

1. Assume equivalent piping length of refnet joint = 0.5· m and refnet header = 1· m (for calculation purposes of equivalent piping length, not for refrigerant charge calculations).
2. Maximum total piping length also depends on refrigerant charge limitations. See 4D128599.



Схема системы	Допустимая мощность
Допустимый коэффициент стыкуемости (CR)	Внутренний агрегат VRV DX
Только внутренние блоки VRV DX	50~130%

Примечания

1. Схематическая индикация
Рисунки могут отличаться от фактического внешнего вида блока.
2. Только для иллюстрации ограничений длины трубопровода.
Информация о допустимых сочетаниях приведена в таблице сочетаний 3D127866.

4D127886

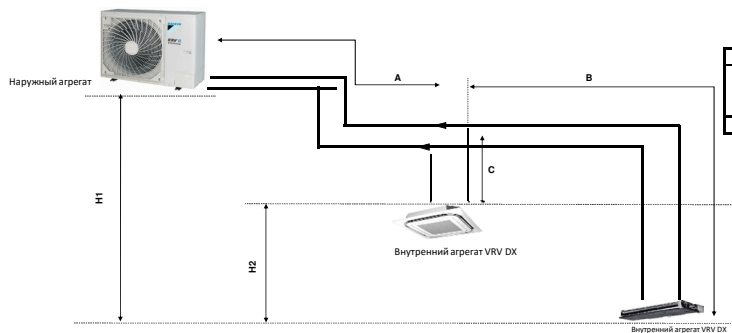
RXYSA-AV1

RXYSA-AY1

VRV5-S Тепловой насос Ограничения трубопровода 2/2

Схема системы	Допустимая мощность
Допустимый коэффициент стыкуемости (CR)	Внутренний агрегат VRV DX
Только внутренние блоки VRV DX	50~130%

4D127886

13 Рабочий диапазон

13 - 1 Рабочий диапазон

13

RXYSA-AV1

RXYSA-AY1

Примечания

1. Эти рисунки соответствуют следующим рабочим условиям

Внутренние и наружные агрегаты
 Эквивалентная длина трубопровода: 5м
 Разность уровней: 0 м

2. В зависимости от условий работы и монтажа внутренний агрегат может переключаться в режим защиты от замерзания (предотвращение обледенения).

3. Чтобы уменьшить частоту размораживания (защита от обледенения внутреннего агрегата), рекомендуется устанавливать наружный агрегат в защищенном от ветра месте.

4. Рабочий диапазон действителен в случае использования внутренних агрегатов с непосредственным расширением.

Если используются другие внутренние агрегаты, руководствуйтесь соответствующей документацией.

5. Если блок выбран, чтобы работать при окружающих температурах <-5°C в течение 5 дней или более при относительной влажности >95%, рекомендуется применять специально разработанное для таких условий оборудование Daikin.

По поводу дополнительной информации обращайтесь к своему дилеру.

Охлаждение

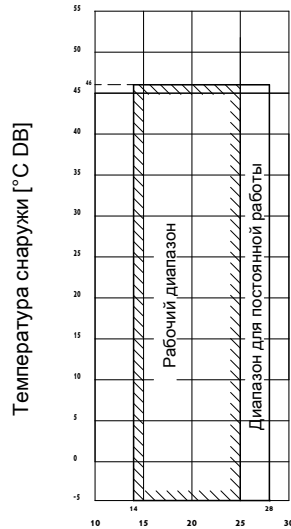

Нагрев

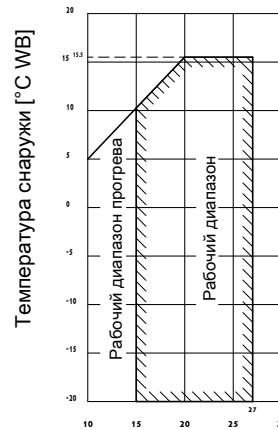

Температура в помещении [°C WB] Температура в помещении [°C DB]

3D094664A

14 Подходящие внутренние блоки

14 - 1 Подходящие внутренние блоки

RXYSA-AV1

RXYSA-AY1

Рекомендуемые внутренние агрегаты для наружных агрегатов RXYSA*A*

л. с.	4	5	6
	3xFXSA25 1xFXSA32	4xFXSA32	2xFXSA32 2xFXSA40

Сведения о допустимых сочетаниях приведены в технических характеристиках.

Подходящие внутренние агрегаты для наружных агрегатов RXYSA*A*

Закрывается ENER LOT21

FXFA20-25-32-40-50-63-80-100-125

FXZA15-20-25-32-40-50

FXDA10-15-20-25-32-40-50-63

FXSA15-20-25-32-40-50-63-80-100-125-140

FXAA15-20-25-32-40-50-63

4D127887

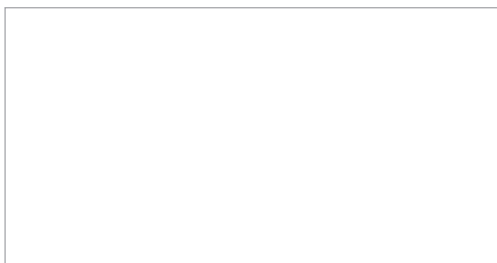

EEDRU20

06/2020



Daikin Europe N.V. принимает участие в программе сертификации Eurovent рабочих характеристик жидкостных холодильных установок и жидкостных тепловых насосов, фанкойлов и систем с переменным расходом хладагента. Проверьте действительность сертификата на сайте: www.eurovent-certification.com

Настоящий буклет составлен только для справочных целей и не является предложением, обязательным для выполнения компанией Daikin Europe N.V. Его содержание составлено компанией Daikin Europe N.V. на основании сведений, которыми она располагает. Компания не дает прямую или связанную гарантию относительно полноты, точности, надежности или соответствия конкретной цели ее содержания, а также продуктов и услуг, представленных в нем. Технические характеристики могут быть изменены без предварительного уведомления. Компания Daikin Europe N.V. отказывается от какой-либо ответственности за прямые или косвенные убытки, понимаемые в самом широком смысле, вытекающие из прямого или косвенного использования и/или трактовки данного буклета. На все содержание распространяется авторское право Daikin Europe N.V.